

2012

Wyniki połowów wędkarskich w 2012r.

na wodach użytkowanych przez
PZW Okręg we Wrocławiu

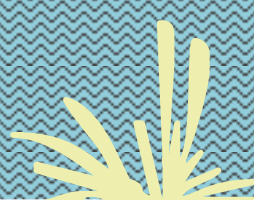
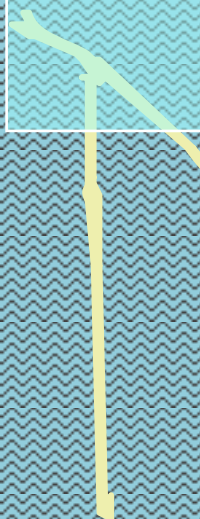

Opracowanie: raportu
Dr inż. Jan Szpil
13.03.2014



Dziękuję Panom:

Tadeuszowi Filipiakowi i Waldemarowi Szmajdzie za
pomoc i udział w opracowaniu niniejszego raportu
Jan Szpil

**RAPORT
Z POŁOWÓW
WĘDKARSKICH
W 2012 ROKU**



Spis treści:

1. Wstęp	3
2. Łowiska Wrocławskiego Okręgu PZW	4
3. Wyniki połowów na rzekach	6
Łowisko nr 421	6
Łowisko nr 421 a	8
Łowisko nr 421 b	10
Łowisko nr 421 c	12
Łowisko nr 421 d	14
Łowisko nr 422	16
Łowisko nr 422 a	18
Łowisko nr 422 b	20
Łowisko nr 423	22
Łowisko nr 424	24
Łowisko nr 425	26
Łowisko nr 425 a	28
Łowisko nr 425 b	30
Łowisko nr 425 c	32
Łowisko nr 426	34
Łowisko nr 426 a	36
Łowisko nr 426 b	38
Łowisko nr 427	40
Łowisko nr 428	42
Łowisko nr 429	44
Łowisko nr 429 a	46
Łowisko nr 4210	48
Łowisko nr 4210 a	50
Łowisko nr 4211	52
Łowisko nr 4211 a	54
Łowisko nr 4212	56
4. Zbiorniki zaporowe, wody stojące oraz pozostałe – wyniki <i>połowów</i>	58
Łowisko nr 431	58
Łowisko nr 432	60
Łowisko nr 433	62
Łowisko nr 434	64
Łowisko nr 435	66
Łowisko nr 436	68
Łowisko nr 437	70
Łowisko nr 438	72
Łowisko nr 439	74
Łowisko nr 4310	76
Łowisko nr 4311	78
Łowisko nr 4312	80
Łowisko nr 4313	82
Łowisko nr 4314	84
Łowisko nr 4315	86
Łowisko nr 4316	88
5. Ocena generalna wyników połowów	90
5.1 Wyniki połowów	90
5.2 Ilość i aktywność wrocławskich wędkarzy	92
5.3 Wyniki połowów – średnie masy wybranych gatunków ryb na różnych łowiskach	93
5.4 Presja na łowiska	96
6. Wyniki połowów wędkarzy z Okręgu we Wrocławiu na wodach dolnośląskich	100





1. Wstęp

Do opracowania niniejszego raportu posłużyło 10 080 wypełnionych rejestrów połowów wędkarskich, które zebrano w kołach wędkarskich we Wrocławskim Okręgu PZW. Do bazy danych wprowadzono 18 050 rekordów danych, z których 923 rekordów dotyczyło połowów dokonanych przez wędkarzy (PZW Okręg we Wrocławiu) na łowiskach dolnośląskich.

W przypadku niepełnych danych w zapisach rejestru przyjęto następującą metodę uzupełnienia danych:

- Jeżeli w rejestrze brakowało informacji o liczbie dni wędkowania na danym łowisku, wówczas przyjęto, że wynosiła ona 1,
- Jeżeli w rejestrze z pary danych: masa i ilość ryb dla danego gatunku, podano tylko jedną z liczb, to brakującą daną przyjmowano jako równą odpowiedniej wartości średniej. Wartość średnią przyjmowano na podstawie danych zebranych w odpowiednim raporcie z połowów w 2011r, dla danego gatunku ryby na konkretnym łowisku. Średnią zaokrąglano do 1 (liczba ryb) lub do 0,1kg masa ryb.

Na raport składa się 90 tabel, w których umieszczono dane (w skali łowiska) i ich opracowanie. W tabelach umieszczono następujące dane:

- Gatunek ryby. Pozycja: <inne (pozostałe)> dotyczy gatunków ryb niewystępujących w spisie rejestru,
- Ilość i masę złowionych ryb w danym gatunku,
- Oszacowanie procentowe dla gatunku ilości i masy złowionych ryb,
- Średnie masy ryb danego gatunku oraz podsumowanie dla łowiska,

W tabelach umieszczono też dane i obliczenia związane z presją wędkarzy na łowisko. Takie jak:

- Powierzchnię łowiska w ha,
- Całkowitą liczbę wędkarzy łowiących na łowisku oraz liczbę wędkarzy, którzy łowili i nie wpisali złowionych ryb. Przyjęto, że wędkarze ci łowili metodą „nie zabijaj” („złap i puść”; „no kill”). Ilość wędkarzy „z rybą” wynika z różnicy: całkowita liczba wędkarzy minus liczba wędkarzy łowiących metodą „nie zabijaj”,
- Liczbę dni wędkowania.

oraz wskaźniki presji:

- N1 – liczba wędkarzy przypadająca na 1ha łowiska,
- N2 – liczba dni wędkowania przypadająca na 1 wędkarza,
- N3 – masa ryb w kg przypadająca na 1 wędkarza „z rybą”,
- W1 – masa ryb w kg pozyskana z 1ha łowiska,
- W2 – masa ryb w kg złowionych w ciągu jednego dnia wędkowania.

W raporcie na 105 stronach oprócz tabel umieszczono 55 rysunków z wykresami, które ilustrują wyniki połowów na poszczególnych łowiskach w całym okręgu oraz zilustrowano wskaźniki presji na poszczególnych łowiskach. Umieszczono też dodatkowe wykresy, które ilustrują średnie i maksymalne masy ryb złowionych w łowiskach.

Do raportu załączono płytę CD, na której umieszczono:

1. plik surowej bazy danych utworzony z wpisów zawartych w rejestrach połowów:



rejestr_połowów_2012-baza. xls

2. raport w postaci pliku:



raport_połowów_2012.pdf





2. Łowiska Wrocławskiego Okręgu PZW

Nr łowiska	Łowisko	Pow. [ha]
Rzeki		
421	Rzeka Odra - od jazu w m. Lipki do jazu Opatowickiego wraz z kanałami żeglownymi w Lipkach, Oławie, Ratowicach Gajkowie, dopływami, akwenem Łacha Jelecka oraz wyrobiskiem Czernica - obw. ryb. nr I.3. rzeki Odry nr 3	515,5
421a	Rozlewisko Stary Otok i Żółta Woda - obw. ryb. rzeki Odry nr 3	13,0
421b	Starorzecze Łacha Jelczańska - obw. ryb. rzeki Odry nr 3	10,1
421c	Starorzecze Stara Odra OTL Kotowice - obw. ryb. rzeki Odry nr 3	10,4
421d	Rozlewiska Stary Górnik - obw. ryb. rzeki Odry nr 3	2,1
422	Rzeka Smortawa - obw. ryb. nr I.3. rzeki Odry nr 3	7,7
422a	Rozlewisko Leśna Woda na rzece Smortawie - obw. ryb. rzeki Odry nr 3	18,6
422b	Rozlewisko Janików na rzece Smortawie - obw. ryb. rzeki Odry nr 3	2,4
423	Rzeka Odra - od jazu Opatowickiego do ujścia rzeki Bystrzycy wraz z kanałami: Opatowickim, żeglownym, powodziowym, miejskim i Starą Odrą - obw. ryb. nr I.4. rzeki Odry nr 4	414,9
424	Rzeka Odra - od ujścia rzeki Bystrzycy do stopnia jazu Wały Śl. wraz ze zbiornikiem Wały Śl. oraz połączonymi z nimi żwirowniami, dopływem z Wilczyna z jego rozlewiskami w m. Gosławice - obw.ryb. nr I.5. rzeki odry nr 5	371
425	Rzeka Odra - od jazu w Wałach Śl. do ujścia rzeki Jezierzycy wraz z połączonymi z nią starorzeczami i rozlewiskami - obw. ryb. nr I.6. rzeki Odry nr 6	723,5
425a	Rzeka Średzka Woda - obw.ryb. rz. Odry nr 6	4,0
425b	Rzeka Jeziorka - obw.ryb. rz. Odry nr 6	16,5
425c	Rzeka Jezierzycza - obw.ryb. rz. Odry nr 6	5,0
426	Rzeka Oława - od źródeł do jej ujścia do rzeki Odry - obw. ryb. nr I.12. rzeki Oławy nr 1	66,1
426a	Rzeka Krynka - obw. ryb. rzeki Oławy nr 1	9,8
426b	Rozlewisko Niskie Łąki na rz. Oława - obw. ryb. rzeki Oławy nr 1	10,0
427	Rzeka Ślęża - od źródeł do ujścia do rzeki Odry wraz z jej dopływami - obw. ryb. nr I.13. rzeki Ślęży nr 1	34,0
428	Rzeka Bystrzyca - od ujścia rzeki Piława do mostu w m. Domanice - obw. ryb. nr IV.3. rzeki Bystrzycy nr 3	12
429	Rzeka Bystrzyca - od progu zb. Mietków do ujścia do Odry oraz rzeka Czarna Woda - obw. ryb. IV.4 rzeki Bystrzycy nr 4	90,2
429a	Rzeka Strzegomka - obw. ryb. rz. Bystrzycy nr 4- woda krainy pstrąga	45,4
4210	Rzeka Widawa - od progu zb. Michalice do ujścia do rzeki Odry wraz z jej dopływem rzeką Oleśnicą - obw. ryb. nr V.3. rzeki Widawy nr 3	76,5
4210a	Rzeka Dobra - obw. ryb. rzeki Widawy nr 3	10,0
4211	Rzeka Barycz - od ujścia rzeki Złotnica do ujścia rzeki Sąsiecznica - obw. ryb. nr VII.2. rzeki Baryczy nr 2	71,2
4211a	Rzeka Sąsiecznica - obw. ryb. nr VII.2. rzeki Baryczy nr 2	15,0



4212	Rzeka Barycz - od ujścia Sąsiecznicy do ujścia do rzeki Odry wraz z jej dopływami oprócz rzeki Orla - obw. ryb. nr VII.3 rzeki Baryczy nr 3	118,0
Zbiorniki zaporowe, wody stojące oraz pozostałe		
431	Zbiornik Mietków - na rzece Bystrzycy - obw. ryb. nr IV.3. rzeki Bystrzycy nr 3	795,0
432	Zbiornik Stradomia - na rzece Widawie - obw. ryb. nr V.1. rzeki Widawy nr 1	41,6
433	Zbiornik Ryczeń - na rzece Barycz - obw. ryb. nr VII.3. rzeki Baryczy	57,0
434	Zbiornik Łagiewniki - na rzece Krzywuli - obw. ryb. nr I.13. rzeki Ślęzy nr 1	8,0
435	Zbiornik Wilczków	14,0
436	Zbiornik (stawy) Biały Kościół	26,8
437	Akwen Brodno	6,2
438	Glinianki w Wołowie	5,2
439	Glinianki we Wrocławiu	8,0
4310	Żwirownia Bajkał	50,0
4311	Zbiornik Niechlów	7,46
4312	Zbiornik Boguszyce	14,0
4313	Pozostałe wody stojące Okręgu PZW we Wrocławiu	225,4
4314	Zbiornik Jordanów na rz. Śłęza - obw.ryb.nr I.13 rz.Śłęza nr1	12,6
4315	Zbiornik Przeworno na rz. Krynka - obw.ryb. nr I.12 rzki Oławy nr 1	37,4
4316	Pozostałe wody Okręgu PZW we Wrocławiu	74,4

Łącznie 4 056,5

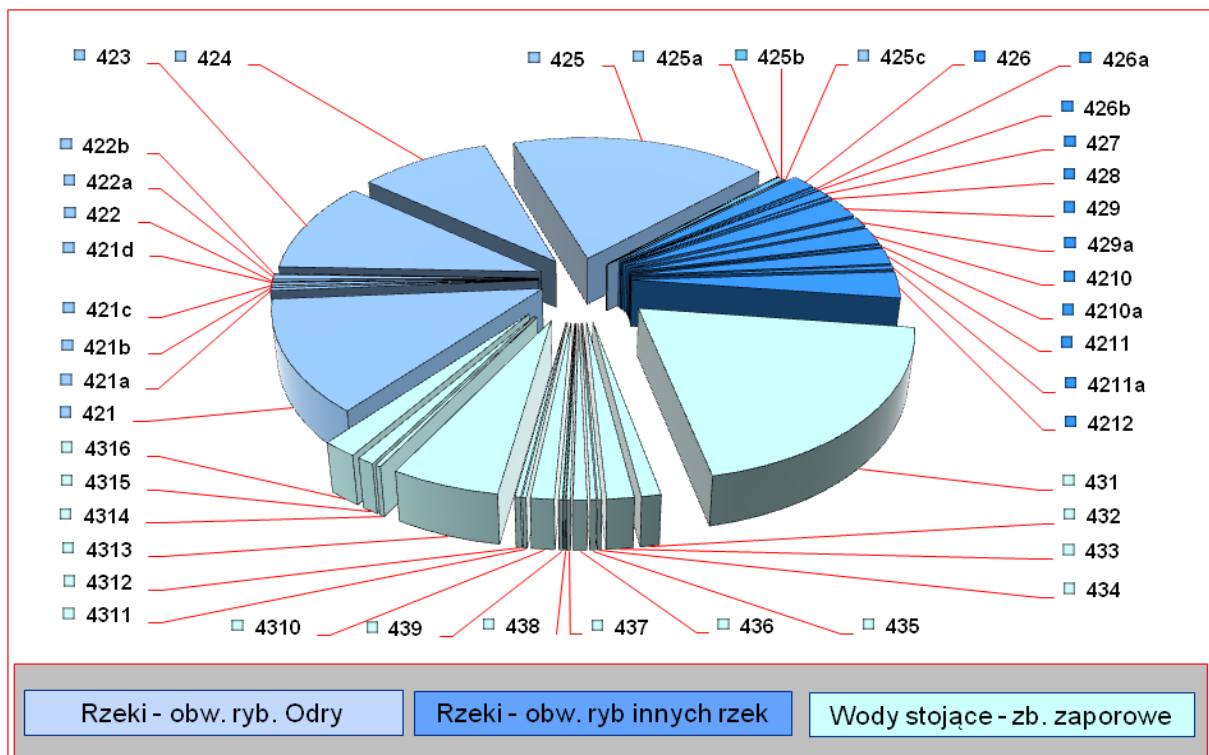

Rys 1 Porównanie wielkości łowisk Okręgu PZW we Wrocławiu



3. Wyniki połowów na rzekach

Łowisko nr 421

Rzeka Odra - od jazu w m. Lipki do jazu Opatowickiego wraz z kanałami żeglownymi w Lipkach, Oławie, Ratowicach Gajkowie, dopływami, akwenem Łacha Jelecka oraz wyrobiskiem Czernica - **obw. ryb. nr I.3. rzeki Odry nr 3**

Powierzchnia = 515,5ha

Wyniki połowów

Lp	Gatunek	Liczba złowionych ryb [szt.]	% złowionych ryb [%]	Masa [kg]	% masy w połowach	Średnia masa [kg]	Wskaźnik W1 [kg/ha]	Wskaźnik W2 [kg/dzień]
1	Amur	3	0,0	25,50	0,5	8,50	0,05	0,00
2	Boleń	47	0,5	93,70	1,9	1,99	0,18	0,00
3	Brzana	2	0,0	4,20	0,1	2,10	0,01	0,00
4	Certa	5	0,1	5,00	0,1	1,00	0,01	0,00
5	Jazgarz	56	0,6	3,65	0,1	0,07	0,01	0,00
6	Jaź	127	1,3	108,30	2,2	0,85	0,21	0,00
7	Jelec	8	0,1	2,00	0,0	0,25	0,00	0,00
8	Karaś złocisty	109	1,1	25,50	0,5	0,23	0,05	0,00
9	Karaś srebrzysty	285	3,0	71,90	1,4	0,25	0,14	0,00
10	Karp	146	1,5	272,25	5,4	1,86	0,53	0,01
11	Kleń	105	1,1	86,25	1,7	0,82	0,17	0,00
12	Krąp	390	4,1	98,90	2,0	0,25	0,19	0,00
13	Leszcz	2489	25,9	1888,05	37,7	0,76	3,66	0,08
14	Lin	37	0,4	35,55	0,7	0,96	0,07	0,00
15	Miętus	6	0,1	8,80	0,2	1,47	0,02	0,00
16	Okoń	1580	16,4	308,23	6,2	0,20	0,60	0,01
17	Płoć	2587	26,9	520,60	10,4	0,20	1,01	0,02
18	Pstrąg potokowy	1	0,0	0,70	0,0	0,70	0,00	0,00
19	Sandacz	117	1,2	303,00	6,1	2,59	0,59	0,01
20	Sum	38	0,4	316,35	6,3	8,33	0,61	0,01
21	Sumik karłowaty	749	7,8	151,35	3,0	0,20	0,29	0,01
22	Szczupak	326	3,4	556,80	11,1	1,71	1,08	0,02
23	Tołpyga	2	0,0	74,00	1,5	37,00	0,14	0,00
24	Węgorz	4	0,0	5,30	0,1	1,33	0,01	0,00
25	Wzdreğa	19	0,2	3,05	0,1	0,16	0,01	0,00
26	Inne (pozostałe)	377	3,9	34,50	0,7	0,09	0,07	0,00
	Łącznie	9615	100	5003,43	100	0,52	9,71	0,21

Presja na łowisko

Liczba wędkarzy (całkowita)	Liczba wędkarzy (łowiących metodą "Nie Zabijaj")	Liczba dni wędkowania	Wskaźnik N1 [wędkarzy /ha]	Wskaźnik N2 [dni/wędkarza]	Wskaźnik N3 [kg/wędkarza]	Wskaźnik W1 [kg/ha]	Wskaźnik W2 [kg/dzień]
2591,00	1632,00	23721,00	5,03	9,16	5,22	9,71	0,21





A

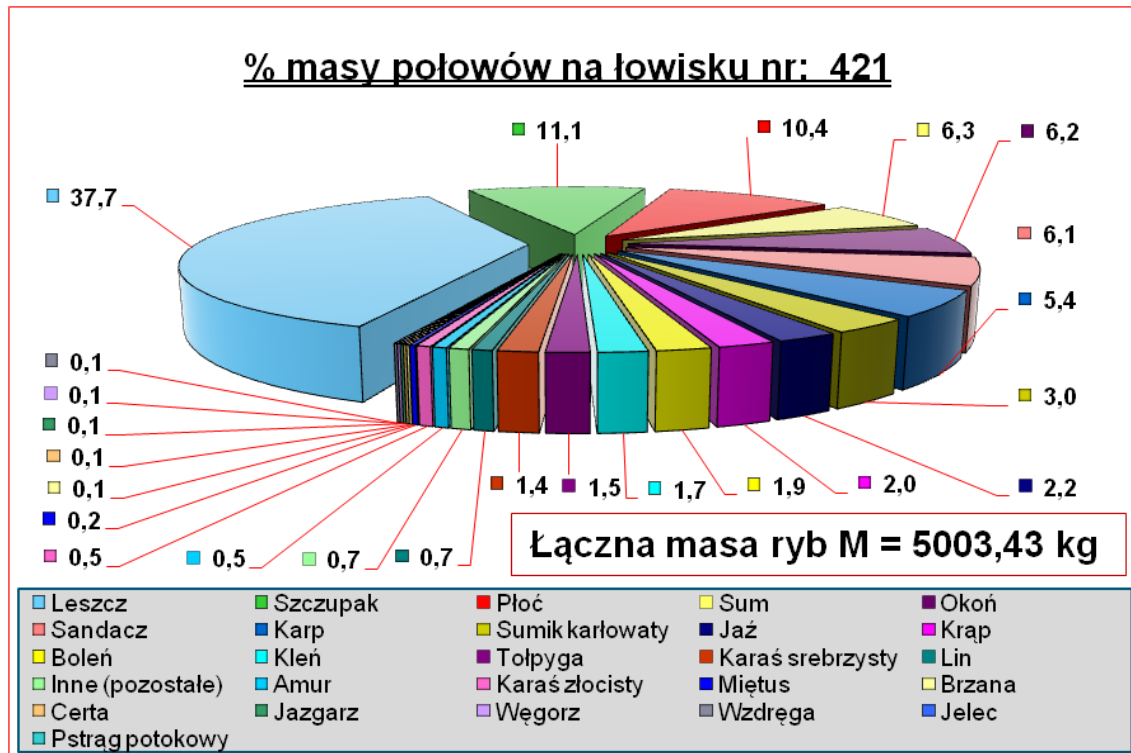

B

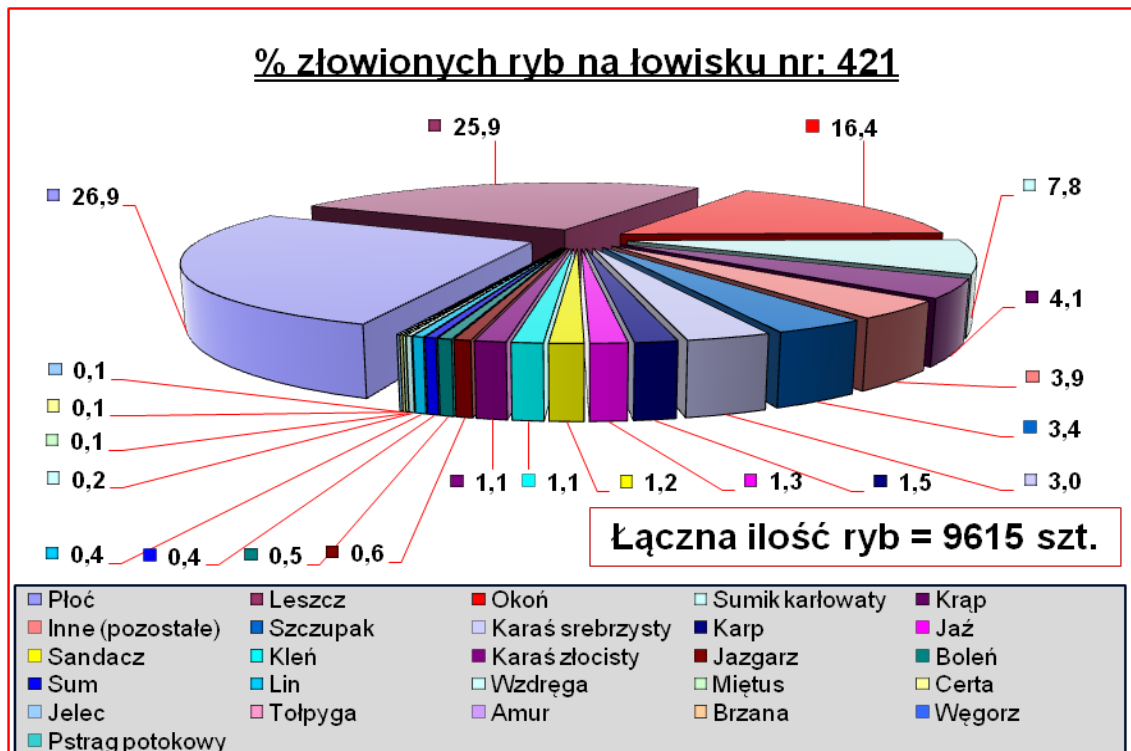

Rys 2 Ilustracja wyników połowów (porządkowanie w kolejności malejącej) opracowana na podstawie: **A**-masy ryb, **B** - ilości ryb

**Łowisko nr 421a**

Rozlewisko Stary Otok i Żółta Woda - obw. ryb. rzeki Odry nr 3

Powierzchnia = 13ha

Wyniki połowów

Lp	Gatunek	Liczba złowionych ryb [szt.]	% złowionych ryb [%]	Masa [kg]	% masy w połowach	Średnia masa [kg]	Wskaźnik W1 [kg/ha]	Wskaźnik W2 [kg/dzień]
1	Boleń	1	0,2	2,30	1,1	2,30	0,18	0,00
2	Jazgarz	12	2,1	0,65	0,3	0,05	0,05	0,00
3	Jaź	2	0,3	1,10	0,5	0,55	0,08	0,00
4	Karaś złocisty	1	0,2	0,30	0,1	0,30	0,02	0,00
5	Karaś srebrzysty	16	2,8	4,50	2,1	0,28	0,35	0,00
6	Karp	9	1,6	11,10	5,3	1,23	0,85	0,01
7	Kleń	13	2,2	11,80	5,6	0,91	0,91	0,01
8	Krąp	26	4,5	4,70	2,2	0,18	0,36	0,00
9	Leszcz	85	14,7	68,90	32,9	0,81	5,30	0,07
10	Lin	8	1,4	6,25	3,0	0,78	0,48	0,01
11	Okoń	30	5,2	7,70	3,7	0,26	0,59	0,01
12	Płoć	170	29,4	30,90	14,7	0,18	2,38	0,03
13	Sandacz	2	0,3	4,00	1,9	2,00	0,31	0,00
14	Sumik karłowaty	152	26,3	19,60	9,4	0,13	1,51	0,02
15	Szczupak	18	3,1	33,30	15,9	1,85	2,56	0,03
16	Inne (pozostałe)	33	5,7	2,40	1,1	0,07	0,18	0,00
	Łącznie	578	100	209,50	100	0,36	16,12	0,20

Presja na łowisko

Liczba wędkarzy (całkowita)	Liczba wędkarzy (łowiących metodą "Nie Zabijaj")	Liczba dni wędkowania	Wskaźnik N1 [wędkarzy /ha]	Wskaźnik N2 [dni/wędkarza]	Wskaźnik N3 [kg/wędkarza]	Wskaźnik W1 [kg/ha]	Wskaźnik W2 [kg/dzień]
166,00	111,00	1032,00	12,77	6,22	3,81	16,12	0,20





A

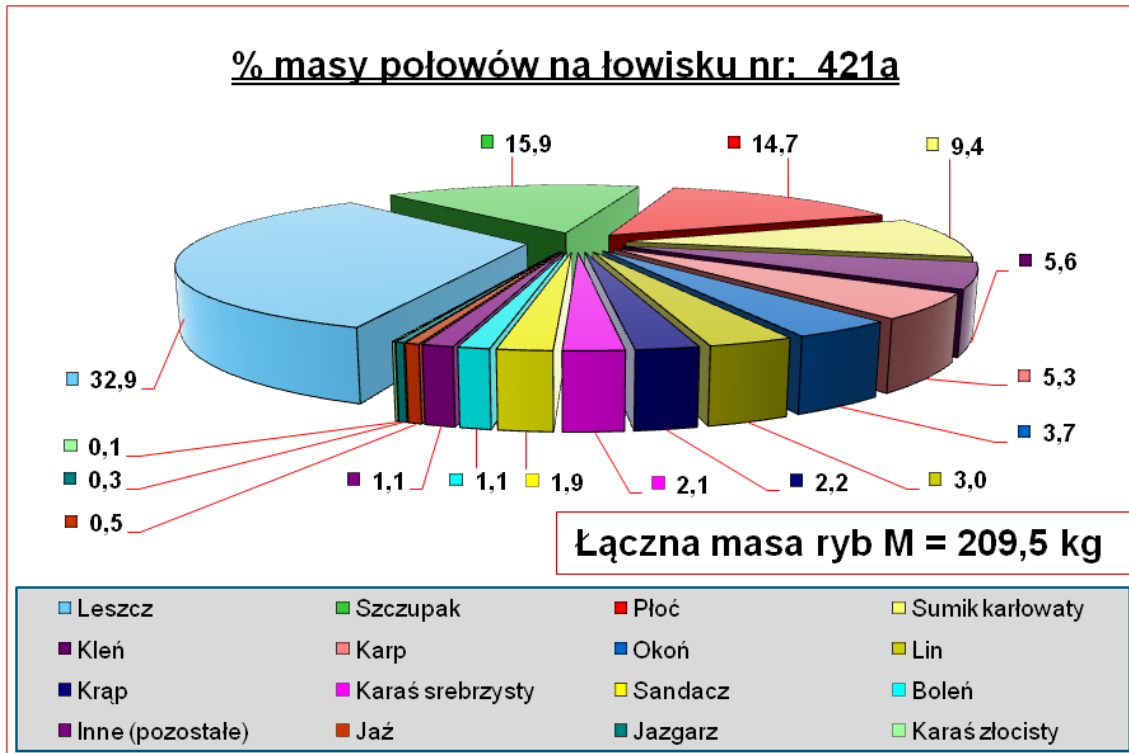

B

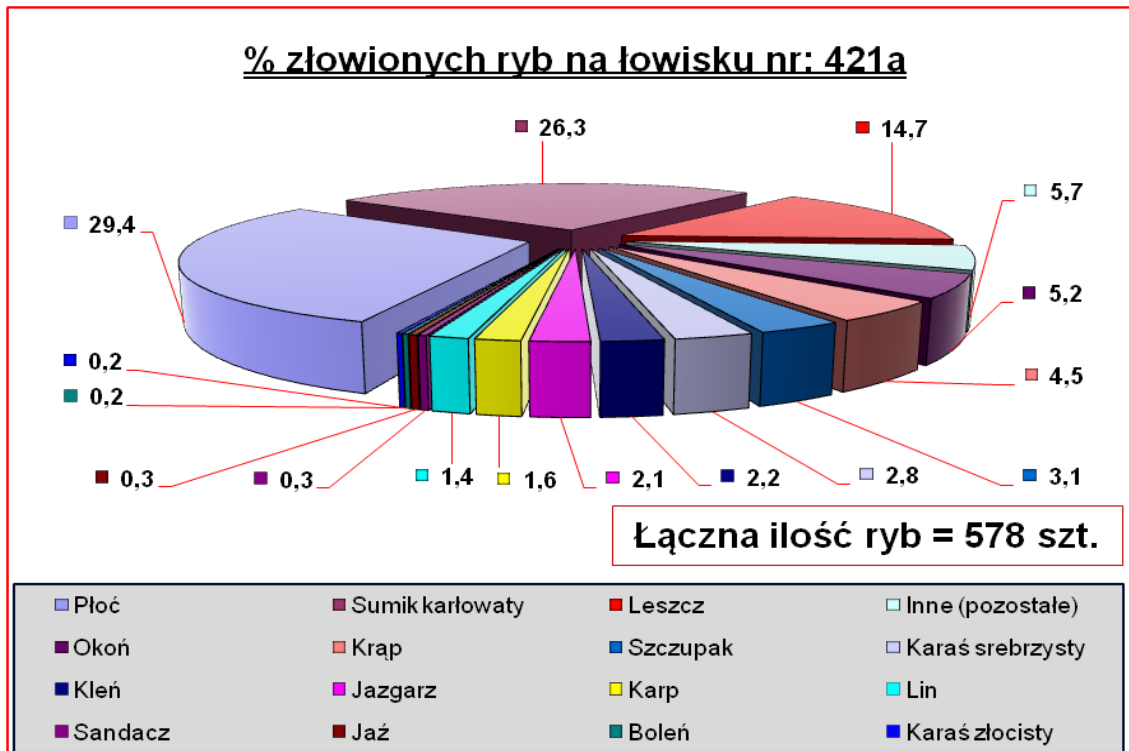

Rys 3 Ilustracja wyników połowów (porządkowanie w kolejności malejącej)
opracowana na podstawie: **A**-masy ryb, **B** - ilości ryb

**Łowisko nr 421b****Starorzecze Łacha Jelczańska - obw. ryb. rzeki Odry nr 3****Powierzchnia = 10,1ha****Wyniki połowów**

Lp	Gatunek	Liczba złowionych ryb [szt.]	% złowionych ryb [%]	Masa [kg]	% masy w połowach	Średnia masa [kg]	Wskaźnik W1 [kg/ha]	Wskaźnik W2 [kg/dzień]
1	Boleń	1	0,1	2,80	0,6	2,80	0,28	0,00
2	Jazgarz	10	1,1	0,60	0,1	0,06	0,06	0,00
3	Jaź	3	0,3	1,90	0,4	0,63	0,19	0,00
4	Karaś złocisty	1	0,1	0,30	0,1	0,30	0,03	0,00
5	Karaś srebrzysty	16	1,8	3,95	0,9	0,25	0,39	0,00
6	Karp	19	2,1	32,00	7,2	1,68	3,17	0,02
7	Kleń	9	1,0	5,80	1,3	0,64	0,57	0,00
8	Krap	37	4,1	10,65	2,4	0,29	1,05	0,01
9	Leszcz	213	23,4	155,40	35,1	0,73	15,39	0,08
10	Lin	28	3,1	32,50	7,3	1,16	3,22	0,02
11	Okoń	188	20,7	39,00	8,8	0,21	3,86	0,02
12	Płoć	187	20,6	32,15	7,3	0,17	3,18	0,02
13	Pstrąg potokowy	2	0,2	1,40	0,3	0,70	0,14	0,00
14	Sandacz	3	0,3	4,65	1,1	1,55	0,46	0,00
15	Sum	1	0,1	6,60	1,5	6,60	0,65	0,00
16	Sumik karłowaty	123	13,5	49,75	11,2	0,40	4,93	0,03
17	Szczupak	32	3,5	57,98	13,1	1,81	5,74	0,03
18	Węgorz	1	0,1	1,00	0,2	1,00	0,10	0,00
19	Wzdręga	11	1,2	2,00	0,5	0,18	0,20	0,00
20	Inne (pozostałe)	24	2,6	2,00	0,5	0,08	0,20	0,00
	Łącznie	909	100	442,43	100	0,49	43,80	0,24

Presja na łowisko

Liczba wędkarzy (całkowita)	Liczba wędkarzy (łowiących metodą "Nie Zabijaj")	Liczba dni wędkowania	Wskaźnik N1 [wędkarzy /ha]	Wskaźnik N2 [dni/wędkarza]	Wskaźnik N3 [kg/wędkarza]	Wskaźnik W1 [kg/ha]	Wskaźnik W2 [kg/dzień]
267,00	182,00	1842,00	26,44	6,90	5,21	43,80	0,24



A

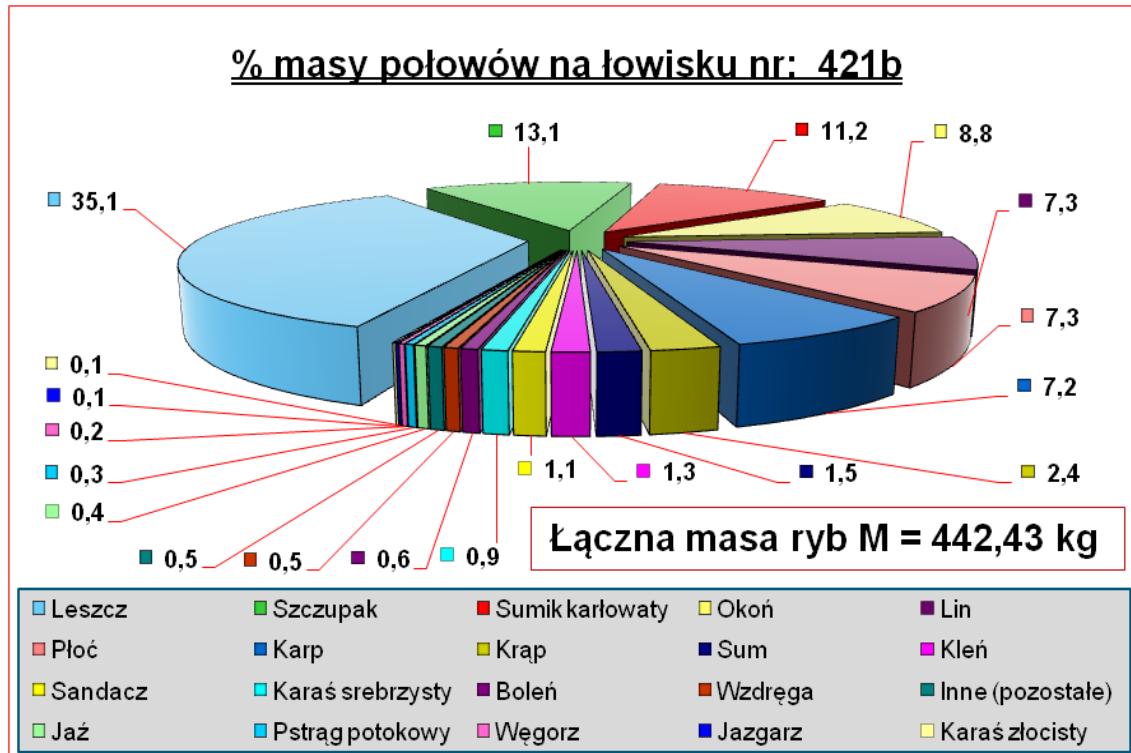

B

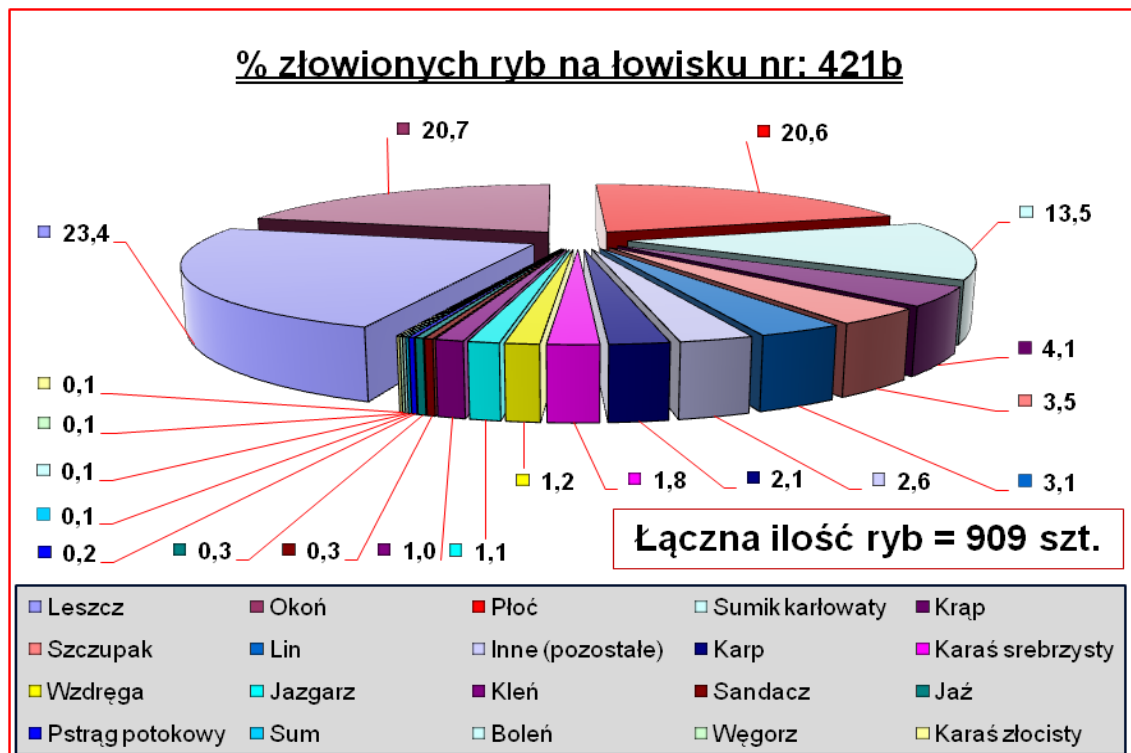

Rys 4 Ilustracja wyników połowów (porządkowanie w kolejności malejącej)
opracowana na podstawie: **A**-masy ryb, **B** - ilości ryb

**Łowisko nr 421c**

Starorzecze Stara Odra OTL Kotowice - obw. ryb. rzeki Odry nr 3

Powierzchnia = 10,4ha

Wyniki połowów

Lp	Gatunek	Liczba złowionych ryb [szt.]	% złowionych ryb [%]	Masa [kg]	% masy w połowach	Średnia masa [kg]	Wskaźnik W1 [kg/ha]	Wskaźnik W2 [kg/dzień]
1	Amur	1	0,1	4,00	1,1	4,00	0,38	0,00
2	Jazgarz	15	1,7	0,60	0,2	0,04	0,06	0,00
3	Karaś złocisty	13	1,5	3,10	0,9	0,24	0,30	0,00
4	Karaś srebrzysty	1	0,1	0,50	0,1	0,50	0,05	0,00
5	Karp	10	1,2	16,90	4,7	1,69	1,63	0,01
6	Kleń	8	0,9	8,10	2,3	1,01	0,78	0,01
7	Krąp	41	4,7	7,70	2,2	0,19	0,74	0,00
8	Leszcz	192	22,1	155,85	43,6	0,81	14,99	0,10
9	Lin	7	0,8	4,80	1,3	0,69	0,46	0,00
10	Okoń	62	7,2	15,40	4,3	0,25	1,48	0,01
11	Płoć	361	41,6	66,63	18,7	0,18	6,41	0,04
12	Sandacz	3	0,3	7,00	2,0	2,33	0,67	0,00
13	Sum	1	0,1	10,10	2,8	10,10	0,97	0,01
14	Sumik karłowaty	53	6,1	11,30	3,2	0,21	1,09	0,01
15	Szczupak	24	2,8	39,05	10,9	1,63	3,75	0,02
16	Wzdręga	27	3,1	3,30	0,9	0,12	0,32	0,00
17	Inne (pozostałe)	48	5,5	2,90	0,8	0,06	0,28	0,00
	Łącznie	867	100	357,23	100	0,41	34,35	0,22

Presja na łowisko

Liczba wędkarzy (całkowita)	Liczba wędkarzy (łowiących metodą "Nie Zabijaj")	Liczba dni wędkowania	Wskaźnik N1 [wędkarzy /ha]	Wskaźnik N2 [dni/wędkarza]	Wskaźnik N3 [kg/wędkarza]	Wskaźnik W1 [kg/ha]	Wskaźnik W2 [kg/dzień]
319,00	231,00	1613,00	30,67	5,06	4,06	34,35	0,22



A

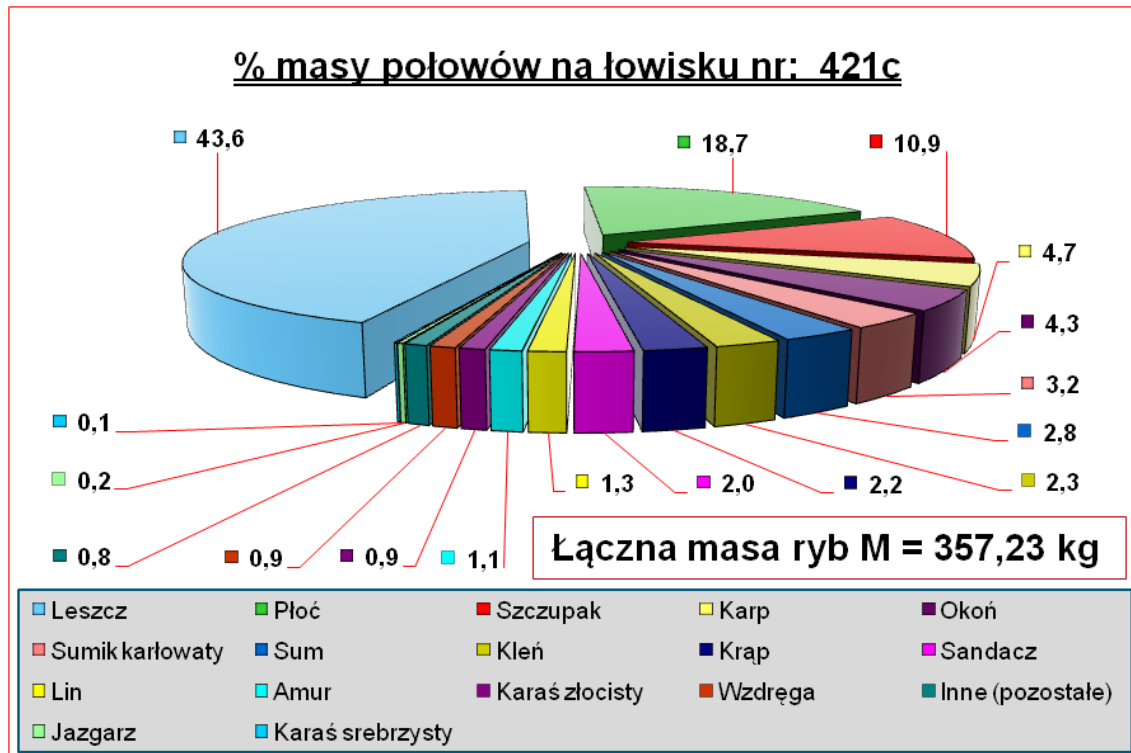

B

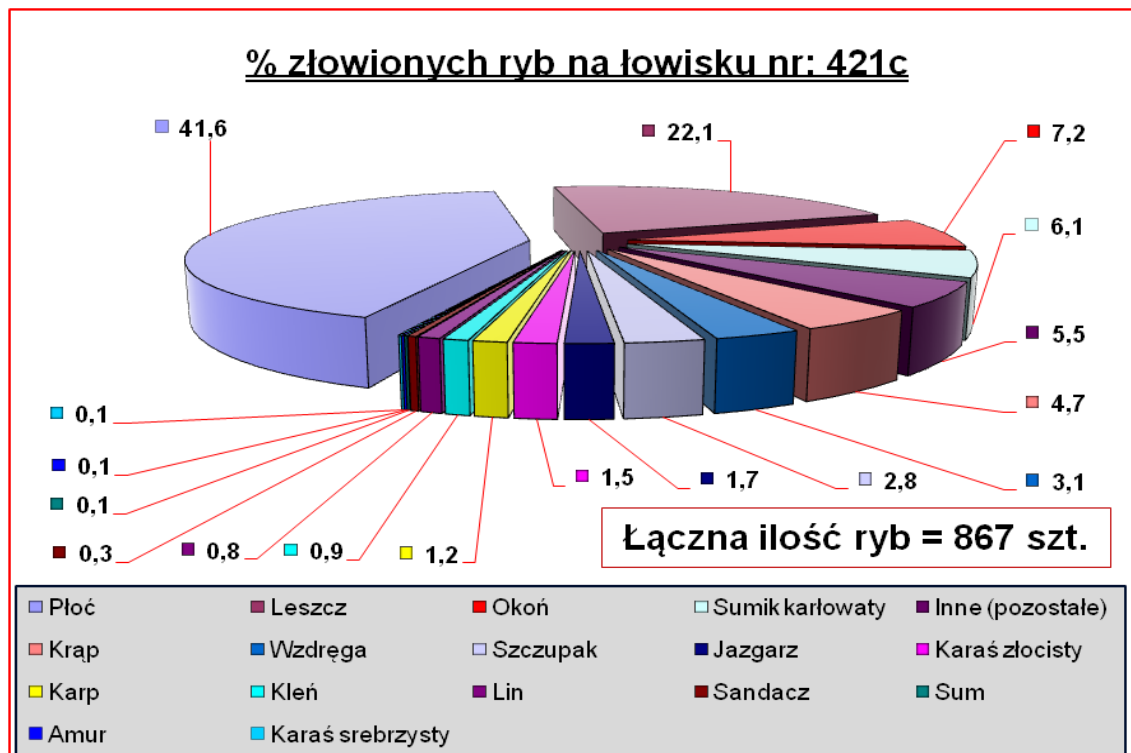

Rys 5 Ilustracja wyników połowów (porządkowanie w kolejności malejącej)
opracowana na podstawie: **A**-masy ryb, **B** - ilości ryb

**Łowisko nr 421d**

Rozlewiska Stary Górnik - obw. ryb. rzeki Odry nr 3

Powierzchnia = 2,1ha

Wyniki połowów

Lp	Gatunek	Liczba złowionych ryb [szt.]	% złowionych ryb [%]	Masa [kg]	% masy w połowach	Średnia masa [kg]	Wskaźnik W1 [kg/ha]	Wskaźnik W2 [kg/dzień]
1	Karaś złocisty	1	0,8	0,70	1,0	0,70	0,33	0,00
2	Karaś srebrzysty	7	5,8	2,10	3,1	0,30	1,00	0,01
3	Karp	3	2,5	4,30	6,3	1,43	2,05	0,02
4	Leszcz	31	25,6	30,50	44,4	0,98	14,52	0,12
5	Lin	2	1,7	1,70	2,5	0,85	0,81	0,01
6	Okoń	16	13,2	3,70	5,4	0,23	1,76	0,01
7	Płoć	25	20,7	4,27	6,2	0,17	2,03	0,02
8	Sumik karłowaty	17	14,0	2,60	3,8	0,15	1,24	0,01
9	Szczupak	13	10,7	18,30	26,6	1,41	8,71	0,07
10	Inne (pozostałe)	6	5,0	0,60	0,9	0,10	0,29	0,00
Łącznie		121	100	68,77	100	0,57	32,75	0,27

Presja na łowisko

Liczba wędkarzy (całkowita)	Liczba wędkarzy (łowiących metodą "Nie Zabijaj")	Liczba dni wędkowania	Wskaźnik N1 [wędkarzy /ha]	Wskaźnik N2 [dni/wędkarza]	Wskaźnik N3 [kg/wędkarza]	Wskaźnik W1 [kg/ha]	Wskaźnik W2 [kg/dzień]
40,00	24,00	251,00	19,05	6,28	4,30	32,75	0,27



A

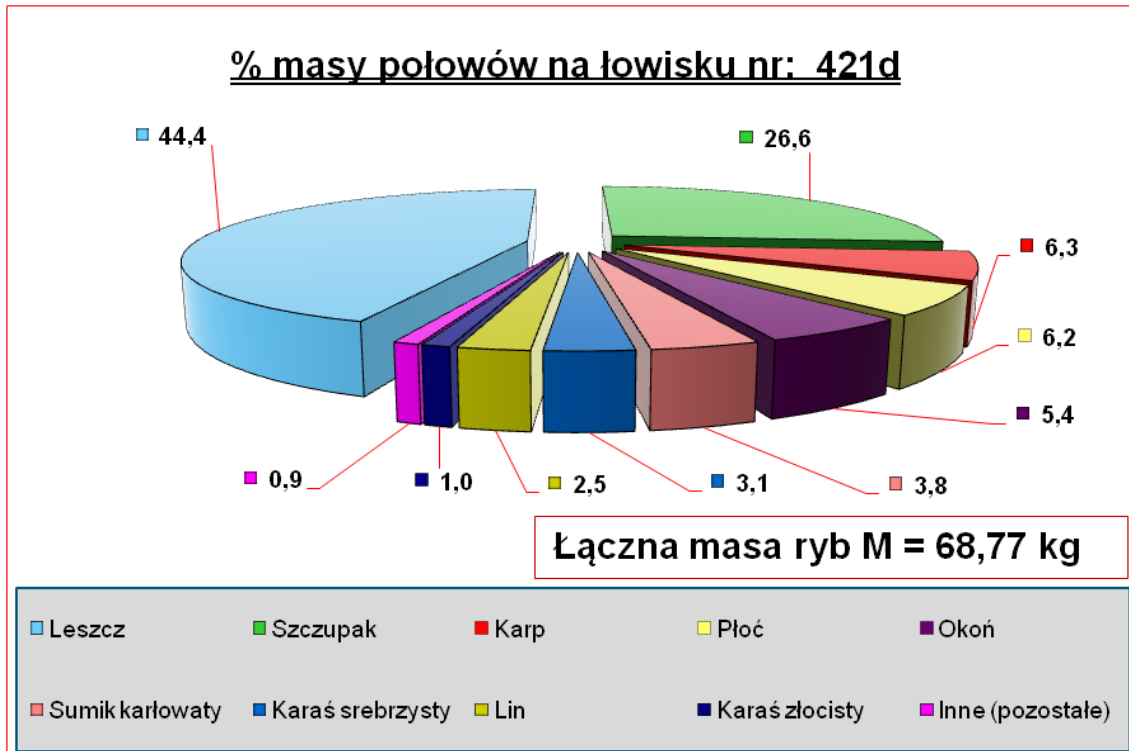

B

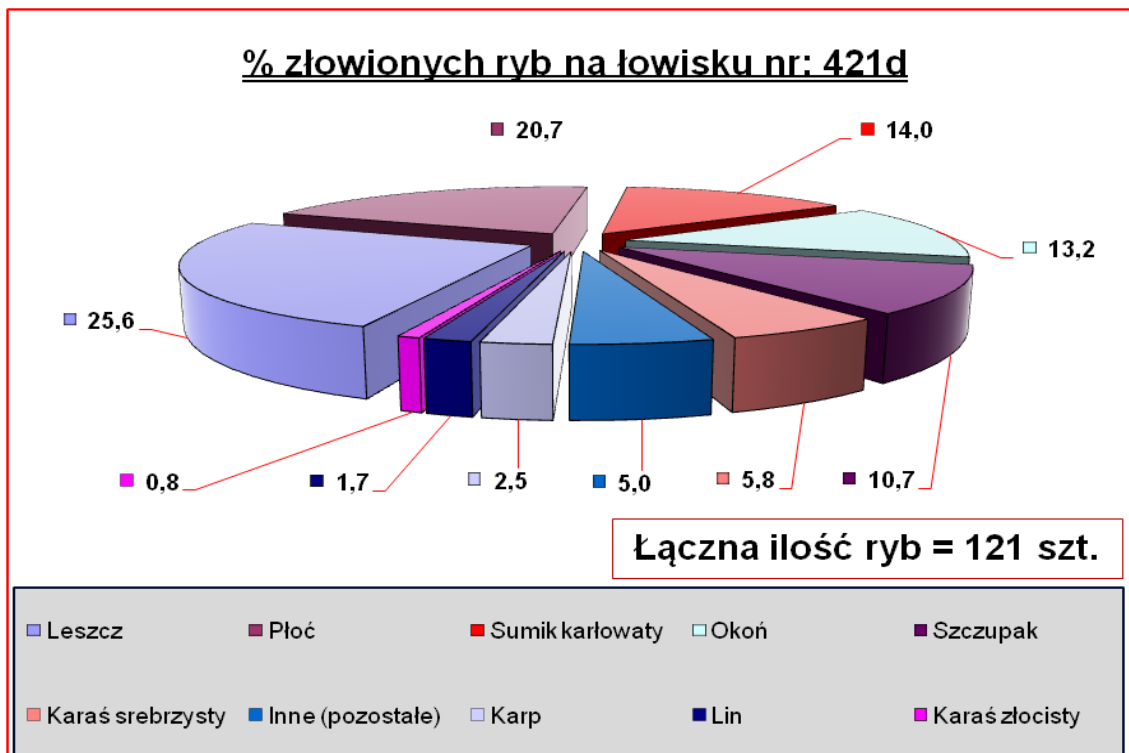

Rys 6 Ilustracja wyników połowów (porządkowanie w kolejności malejącej)
opracowana na podstawie: **A**-masy ryb, **B** - ilości ryb

**Łowisko nr 422**

Rzeka Smortawa - obw. ryb. nr I.3. rzeki Odry nr 3

Powierzchnia = 7,7ha

Wyniki połowów

Lp	Gatunek	Liczba złowionych ryb [szt.]	% złowionych ryb [%]	Masa [kg]	% masy w połowach	Średnia masa [kg]	Wskaźnik W1 [kg/ha]	Wskaźnik W2 [kg/dzień]
1	Karaś srebrzysty	21	13,1	5,90	7,3	0,28	0,77	0,01
2	Karp	7	4,4	9,60	11,9	1,37	1,25	0,02
3	Kleń	2	1,3	1,30	1,6	0,65	0,17	0,00
4	Leszcz	32	20,0	25,15	31,1	0,79	3,27	0,06
5	Lin	10	6,3	9,00	11,1	0,90	1,17	0,02
6	Okoń	47	29,4	8,00	9,9	0,17	1,04	0,02
7	Płoć	20	12,5	3,40	4,2	0,17	0,44	0,01
8	Sumik karłowaty	10	6,3	3,70	4,6	0,37	0,48	0,01
9	Szczupak	8	5,0	13,70	17,0	1,71	1,78	0,03
10	Inne (pozostałe)	3	1,9	1,00	1,2	0,33	0,13	0,00
Łącznie		160	100	80,75	100	0,50	10,49	0,18

Presja na łowisko

Liczba wędkarzy (całkowita)	Liczba wędkarzy (łowiących metodą "Nie Zabijaj")	Liczba dni wędkowania	Wskaźnik N1 [wędkarzy /ha]	Wskaźnik N2 [dni/wędkarza]	Wskaźnik N3 [kg/wędkarza]	Wskaźnik W1 [kg/ha]	Wskaźnik W2 [kg/dzień]
100,00	68,00	455,00	12,99	4,55	2,52	10,49	0,18



A

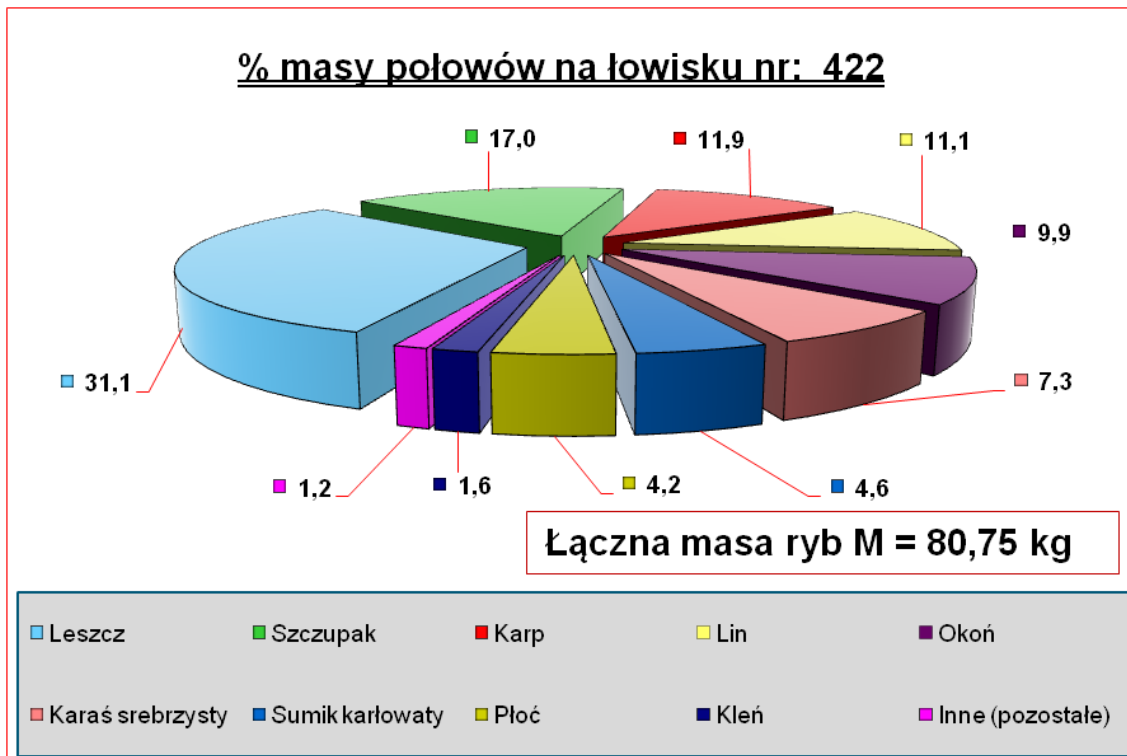

B

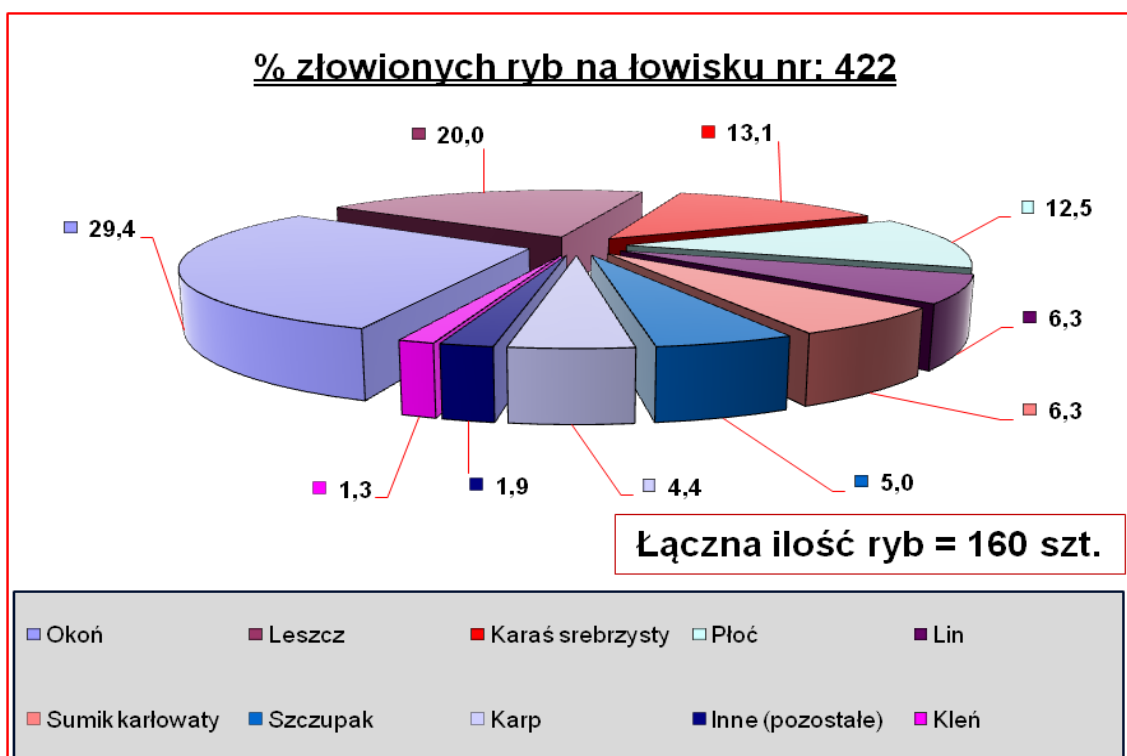

Rys 7 Ilustracja wyników połowów (porządkowanie w kolejności malejącej)
opracowana na podstawie: **A**-masy ryb, **B** - ilości ryb

**Łowisko nr 422a**

Rozlewisko Leśna Woda na rzece Smortawie - obw. ryb. rzeki Odry nr 3
Powierzchnia = 18,6ha

Wyniki połowów

Lp	Gatunek	Liczba złowionych ryb [szt.]	% złowionych ryb [%]	Masa [kg]	% masy w połowach	Średnia masa [kg]	Wskaźnik W1 [kg/ha]	Wskaźnik W2 [kg/dzień]
1	Jazgarz	14	2,7	1,60	0,8	0,11	0,09	0,00
2	Karaś złocisty	1	0,2	0,40	0,2	0,40	0,02	0,00
3	Karaś srebrzysty	126	24,4	21,80	10,9	0,17	1,17	0,03
4	Karp	21	4,1	27,40	13,7	1,30	1,47	0,03
5	Krąp	2	0,4	0,50	0,2	0,25	0,03	0,00
6	Leszcz	41	7,9	36,20	18,1	0,88	1,95	0,04
7	Lin	9	1,7	8,70	4,3	0,97	0,47	0,01
8	Okoń	80	15,5	14,48	7,2	0,18	0,78	0,02
9	Płoć	108	20,9	19,10	9,5	0,18	1,03	0,02
10	Sandacz	2	0,4	4,30	2,1	2,15	0,23	0,00
11	Sum	4	0,8	0,90	0,4	0,23	0,05	0,00
12	Sumik karłowaty	77	14,9	22,40	11,2	0,29	1,20	0,03
13	Szczupak	23	4,4	38,50	19,2	1,67	2,07	0,04
14	Węgorz	1	0,2	1,50	0,7	1,50	0,08	0,00
15	Wzdreğa	6	1,2	1,50	0,7	0,25	0,08	0,00
16	Inne (pozostałe)	2	0,4	1,20	0,6	0,60	0,06	0,00
	Łącznie	517	100	200,48	100	0,39	10,78	0,23

Presja na łowisko

Liczba wędkarzy (całkowita)	Liczba wędkarzy (łowiących metodą "Nie Zabijaj")	Liczba dni wędkowania	Wskaźnik N1 [wędkarzy /ha]	Wskaźnik N2 [dni/wędkarza]	Wskaźnik N3 [kg/wędkarza]	Wskaźnik W1 [kg/ha]	Wskaźnik W2 [kg/dzień]
206,00	138,00	867,00	11,08	4,21	2,95	10,78	0,23



A

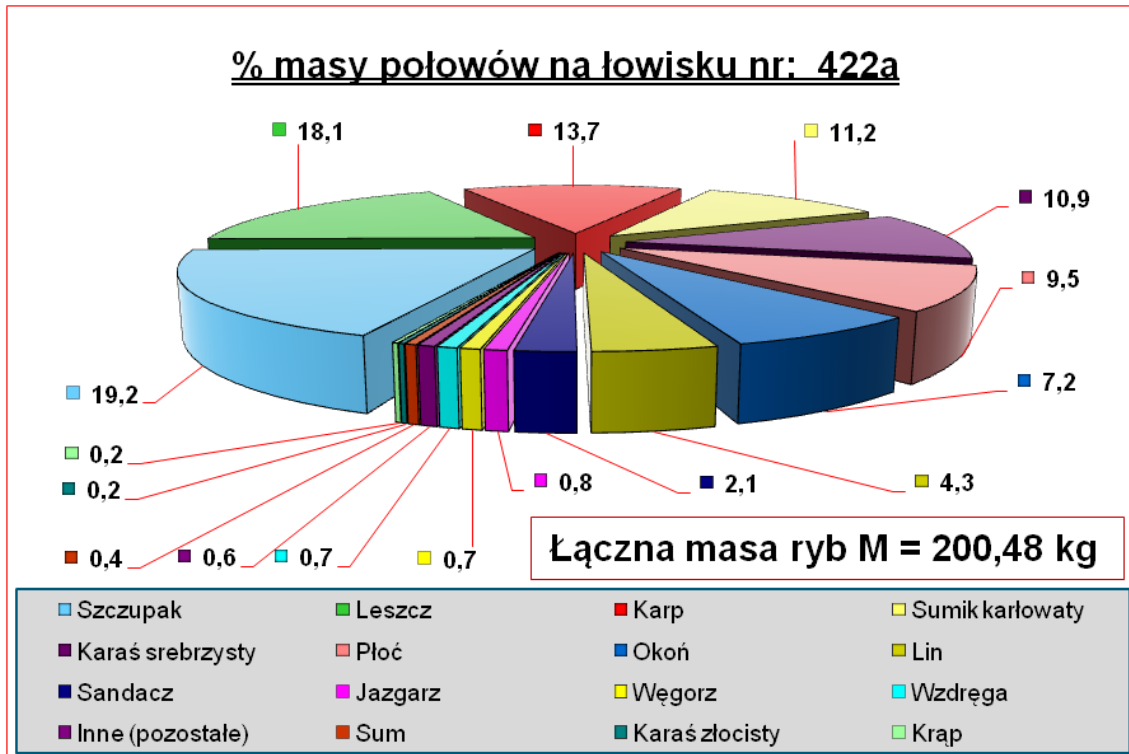

B

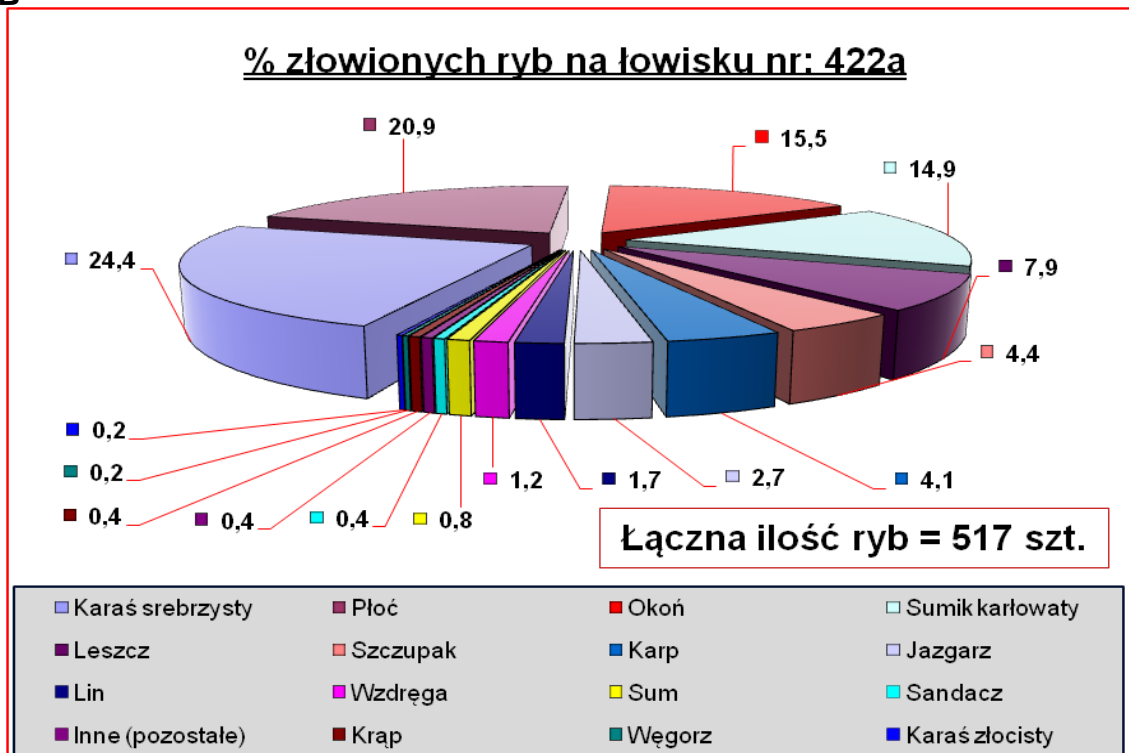

Rys 8 Ilustracja wyników połowów (porządkowanie w kolejności malejącej)
opracowana na podstawie: **A**-masy ryb, **B** - ilości ryb

**Łowisko nr 422b**

Rozlewisko Janików na rzece Smortawie - obw. ryb. rzeki Odry nr 3

Powierzchnia = 2,4ha

Wyniki połowów

Lp	Gatunek	Liczba złowionych ryb [szt.]	% złowionych ryb [%]	Masa [kg]	% masy w połowach	Średnia masa [kg]	Wskaźnik W1 [kg/ha]	Wskaźnik W2 [kg/dzień]
1	Karaś złocisty	42	45,2	5,40	23,4	0,13	2,25	0,08
2	Krąp	9	9,7	3,30	14,3	0,37	1,38	0,05
3	Leszcz	6	6,5	2,70	11,7	0,45	1,13	0,04
4	Lin	1	1,1	0,50	2,2	0,50	0,21	0,01
5	Okoń	2	2,2	0,60	2,6	0,30	0,25	0,01
6	Płoć	8	8,6	1,70	7,4	0,21	0,71	0,03
7	Sumik karłowaty	8	8,6	1,80	7,8	0,23	0,75	0,03
8	Szczupak	2	2,2	4,60	19,9	2,30	1,92	0,07
9	Inne (pozostałe)	15	16,1	2,50	10,8	0,17	1,04	0,04
	Łącznie	93	100	23,10	100	0,25	9,63	0,34

Presja na łowisko

Liczba wędkarzy (całkowita)	Liczba wędkarzy (towiących metodą "Nie Zabijaj")	Liczba dni wędkowania	Wskaźnik N1 [wędkarzy /ha]	Wskaźnik N2 [dni/wędkarza]	Wskaźnik N3 [kg/wędkarza]	Wskaźnik W1 [kg/ha]	Wskaźnik W2 [kg/dzień]
29,00	19,00	68,00	12,08	2,34	2,31	9,63	0,34



A

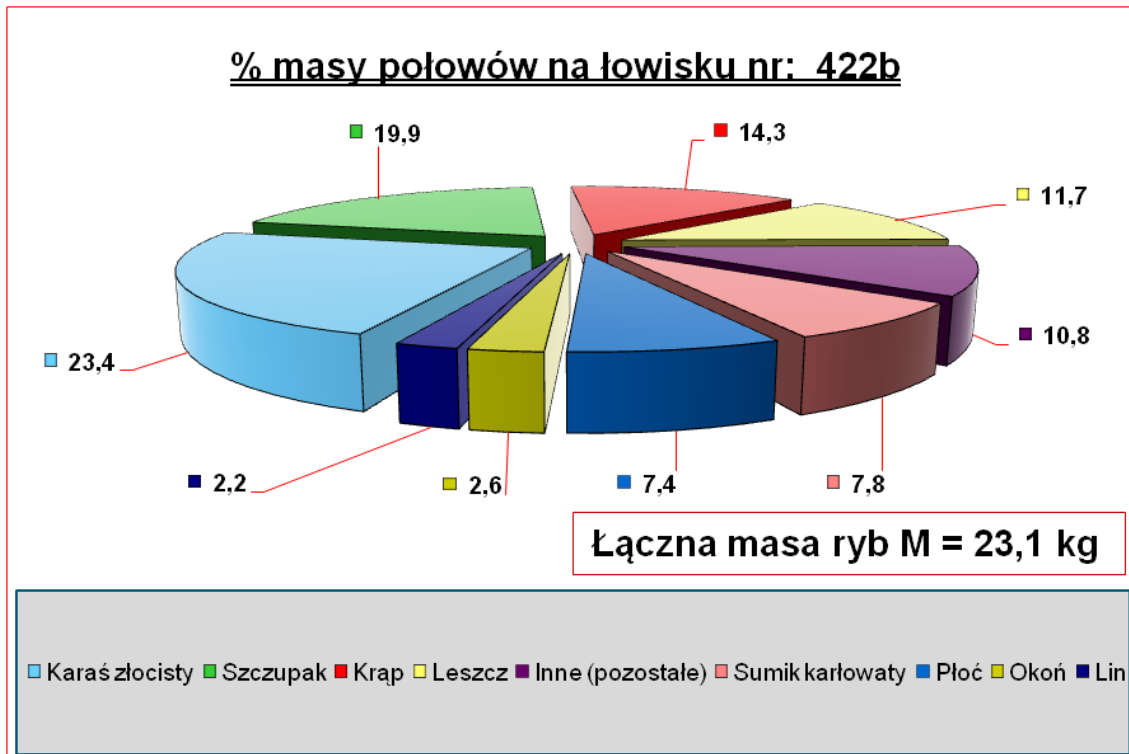

B

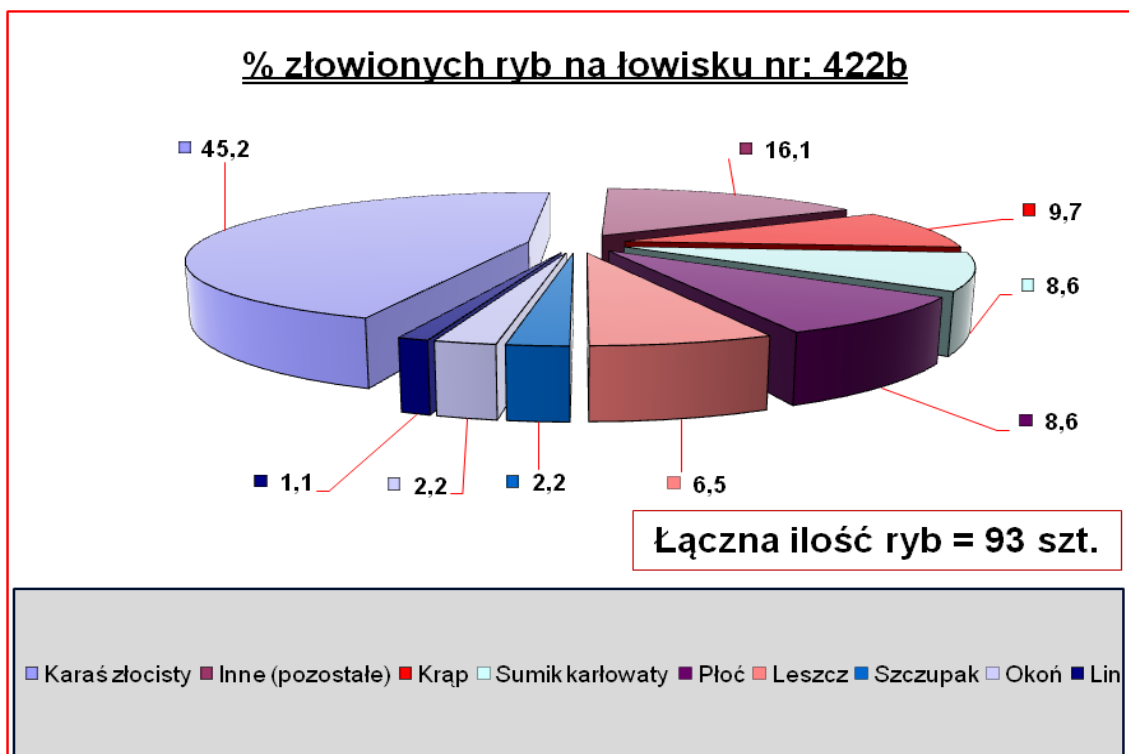

Rys 9 Ilustracja wyników połowów (porządkowanie w kolejności malejącej)
opracowana na podstawie: **A**-masy ryb, **B** - ilości ryb

**Łowisko nr 423**

Rzeka Odra - od jazu Opatowickiego do ujścia rzeki Bystrzycy wraz z kanałami: Opatowickim, żeglownym, powodziowym, miejskim i Starą Odrą - **obw. ryb. nr I.4. rzeki Odry nr 4**

Powierzchnia = 414,9ha**Wyniki połowów**

Lp	Gatunek	Liczba złowionych ryb [szt.]	% złowionych ryb [%]	Masa [kg]	% masy w połowach	Średnia masa [kg]	Wskaźnik W1 [kg/ha]	Wskaźnik W2 [kg/dzień]
1	Amur	14	0,1	169,10	1,5	12,08	0,41	0,00
2	Boleń	118	0,6	224,05	2,0	1,90	0,54	0,00
3	Brzana	3	0,0	8,10	0,1	2,70	0,02	0,00
4	Certa	5	0,0	5,15	0,0	1,03	0,01	0,00
5	Jazgarz	133	0,6	7,70	0,1	0,06	0,02	0,00
6	Jaź	136	0,6	109,60	1,0	0,81	0,26	0,00
7	Jelec	6	0,0	2,50	0,0	0,42	0,01	0,00
8	Karaś złocisty	38	0,2	13,20	0,1	0,35	0,03	0,00
9	Karaś srebrzysty	454	2,1	98,15	0,9	0,22	0,24	0,00
10	Karp	345	1,6	521,75	4,8	1,51	1,26	0,01
11	Kleń	213	1,0	185,90	1,7	0,87	0,45	0,00
12	Krąp	947	4,4	269,65	2,5	0,28	0,65	0,01
13	Leszcz	5365	25,2	4256,59	38,8	0,79	10,26	0,08
14	Lin	119	0,6	100,86	0,9	0,85	0,24	0,00
15	Miętus	22	0,1	20,80	0,2	0,95	0,05	0,00
16	Okoń	4156	19,5	794,96	7,2	0,19	1,92	0,02
17	Płoć	5077	23,9	1043,93	9,5	0,21	2,52	0,02
18	Pstrąg potokowy	3	0,0	2,90	0,0	0,97	0,01	0,00
19	Pstrąg tęczowy	1	0,0	0,40	0,0	0,40	0,00	0,00
20	Sandacz	350	1,6	691,94	6,3	1,98	1,67	0,01
21	Sum	94	0,4	931,80	8,5	9,91	2,25	0,02
22	Sumik karłowaty	1815	8,5	415,00	3,8	0,23	1,00	0,01
23	Szczupak	565	2,7	900,29	8,2	1,59	2,17	0,02
24	Świnka	10	0,0	12,10	0,1	1,21	0,03	0,00
25	Tołpyga	4	0,0	46,30	0,4	11,58	0,11	0,00
26	Troć	1	0,0	0,68	0,0	0,68	0,00	0,00
27	Węgorz	21	0,1	20,30	0,2	0,97	0,05	0,00
28	Wzdrega	120	0,6	28,05	0,3	0,23	0,07	0,00
29	Inne (pozostałe)	1146	5,4	92,55	0,8	0,08	0,22	0,00
	Łącznie	21281	100	10974,30	100	0,52	26,45	0,21

Presja na łowisko

Liczba wędkarzy (całkowita)	Liczba wędkarzy (łowiących metodą "Nie Zabijaj")	Liczba dni wędkowania	Wskaźnik N1 [wędkarzy/ha]	Wskaźnik N2 [dni/wędkarza]	Wskaźnik N3 [kg/wędkarza]	Wskaźnik W1 [kg/ha]	Wskaźnik W2 [kg/dzień]
4051,00	2266,00	52594,00	9,76	12,98	6,15	26,45	0,21





A

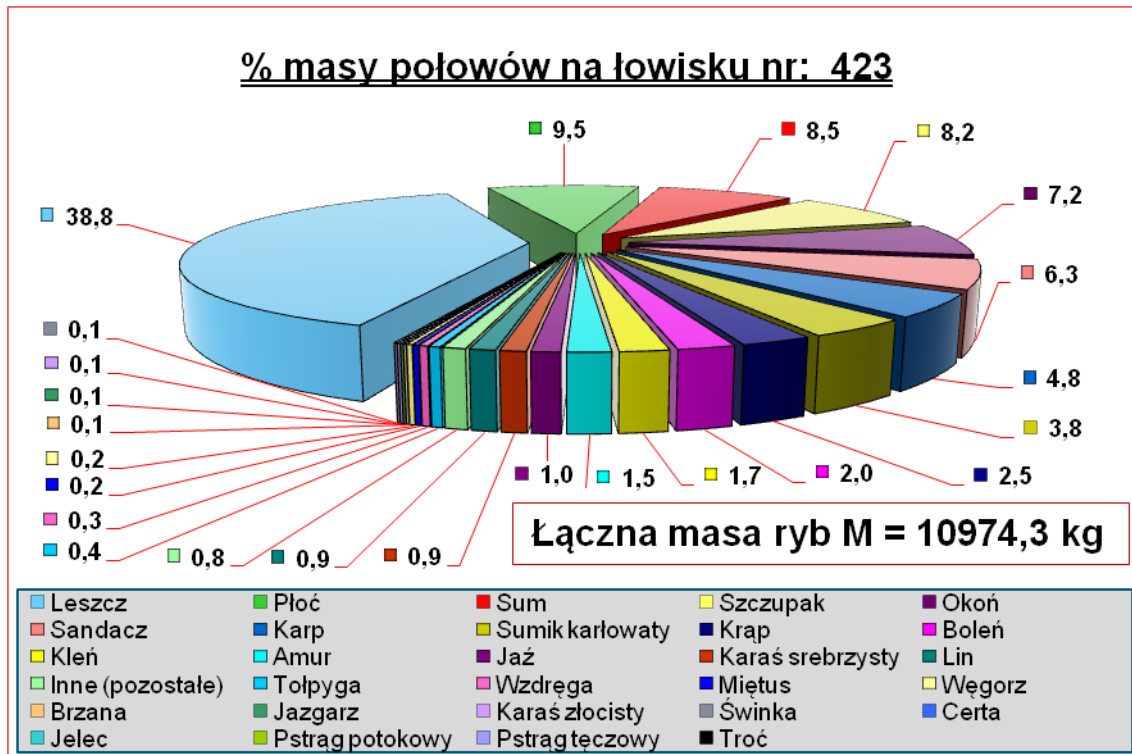

B

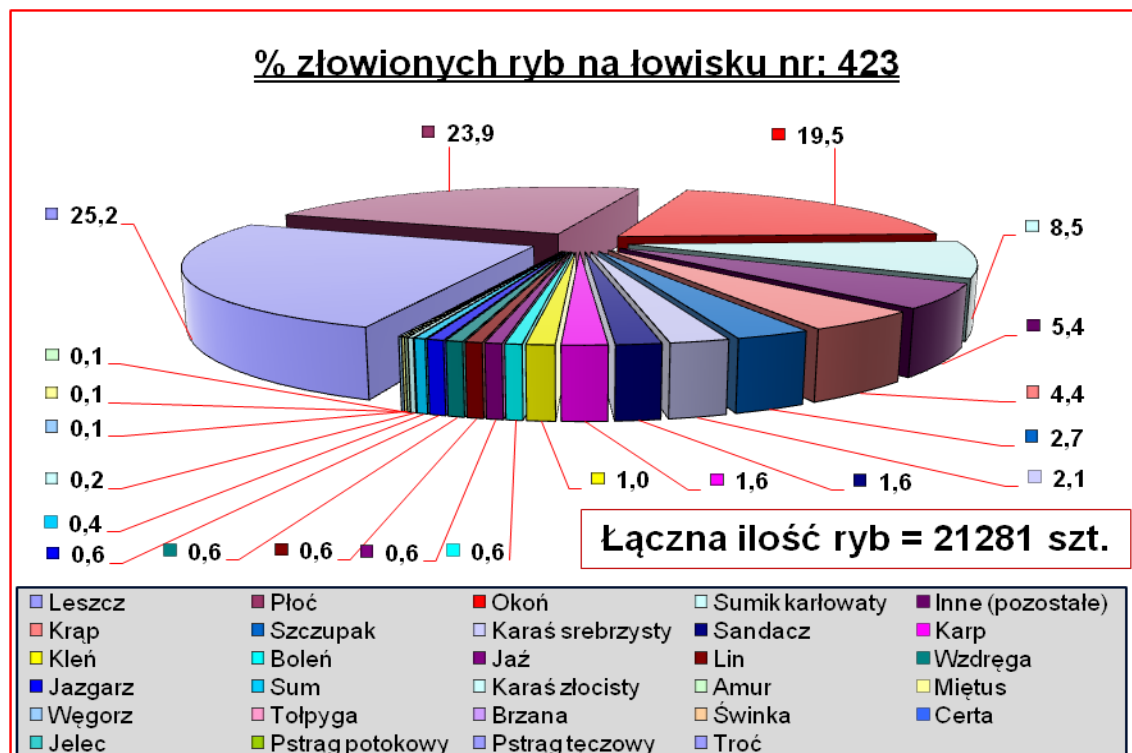

Rys 10 Ilustracja wyników połowów (porządkowanie w kolejności malejącej)
opracowana na podstawie: **A**-masy ryb, **B** - ilości ryb

**Łowisko nr 424**

Rzeka Odra - od ujścia rzeki Bystrzycy do stopnia jazu Wały Śl. wraz ze zbiornikiem Wały Śl. oraz połączonymi z nimi żwirowniami, dopływem z Wilczyna z jego rozlewiskami w m. Gosławice - **obw.ryb. nr I.5. rzeki odry nr 5**

Powierzchnia = 371ha**Wyniki połowów**

Lp	Gatunek	Liczba złowionych ryb [szt.]	% złowionych ryb [%]	Masa [kg]	% masy w połowach	Średnia masa [kg]	Wskaźnik W1 [kg/ha]	Wskaźnik W2 [kg/dzień]
1	Amur	24	0,6	296,00	8,4	12,33	0,80	0,03
2	Boleń	20	0,5	48,30	1,4	2,42	0,13	0,00
3	Jazgarz	32	0,8	1,75	0,0	0,05	0,00	0,00
4	Jaź	24	0,6	15,90	0,4	0,66	0,04	0,00
5	Jelec	6	0,1	1,90	0,1	0,32	0,01	0,00
6	Karaś srebrzysty	124	3,1	39,05	1,1	0,31	0,11	0,00
7	Karp	179	4,4	251,83	7,1	1,41	0,68	0,02
8	Kleń	52	1,3	36,65	1,0	0,70	0,10	0,00
9	Krąp	198	4,9	64,20	1,8	0,32	0,17	0,01
10	Leszcz	1261	31,3	971,20	27,4	0,77	2,62	0,09
11	Lin	63	1,6	50,40	1,4	0,80	0,14	0,00
12	Miętus	2	0,0	2,70	0,1	1,35	0,01	0,00
13	Okoń	486	12,1	105,53	3,0	0,22	0,28	0,01
14	Płoc	892	22,1	175,82	5,0	0,20	0,47	0,02
15	Pstrąg tęczowy	1	0,0	1,50	0,0	1,50	0,00	0,00
16	Sandacz	122	3,0	266,60	7,5	2,19	0,72	0,03
17	Sum	69	1,7	632,25	17,9	9,16	1,70	0,06
18	Sumik karłowaty	48	1,2	11,80	0,3	0,25	0,03	0,00
19	Szczupak	255	6,3	467,00	13,2	1,83	1,26	0,04
20	Tołpyga	3	0,1	66,00	1,9	22,00	0,18	0,01
21	Węgorz	5	0,1	4,60	0,1	0,92	0,01	0,00
22	Wzdreğa	85	2,1	17,30	0,5	0,20	0,05	0,00
23	Inne (pozostałe)	77	1,9	10,20	0,3	0,13	0,03	0,00
	Łącznie	4028	100	3538,48	100	0,88	9,54	0,34

Presja na łowisko

Liczba wędkarzy (całkowita)	Liczba wędkarzy (łowiących metodą "Nie Zabijaj")	Liczba dni wędkowania	Wskaźnik N1 [wędkarzy /ha]	Wskaźnik N2 [dni/wędkarza]	Wskaźnik N3 [kg/wędkarza]	Wskaźnik W1 [kg/ha]	Wskaźnik W2 [kg/dzień]
1330,00	820,00	10432,00	3,58	7,84	6,94	9,54	0,34



A

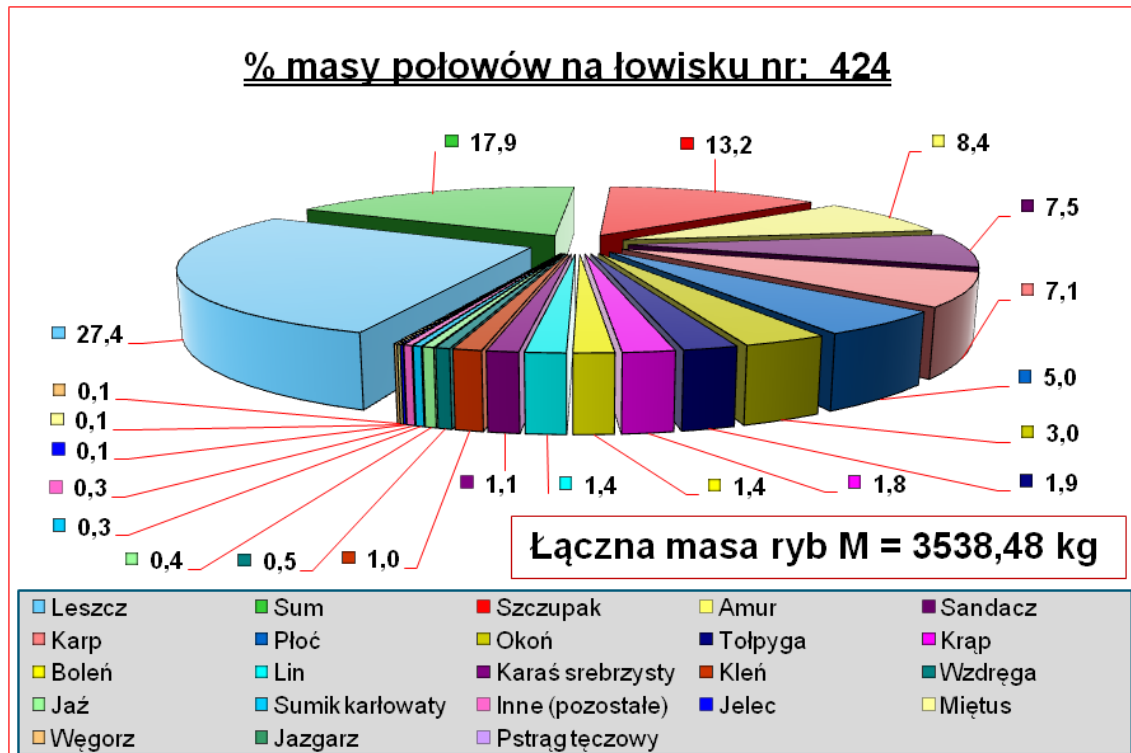

B

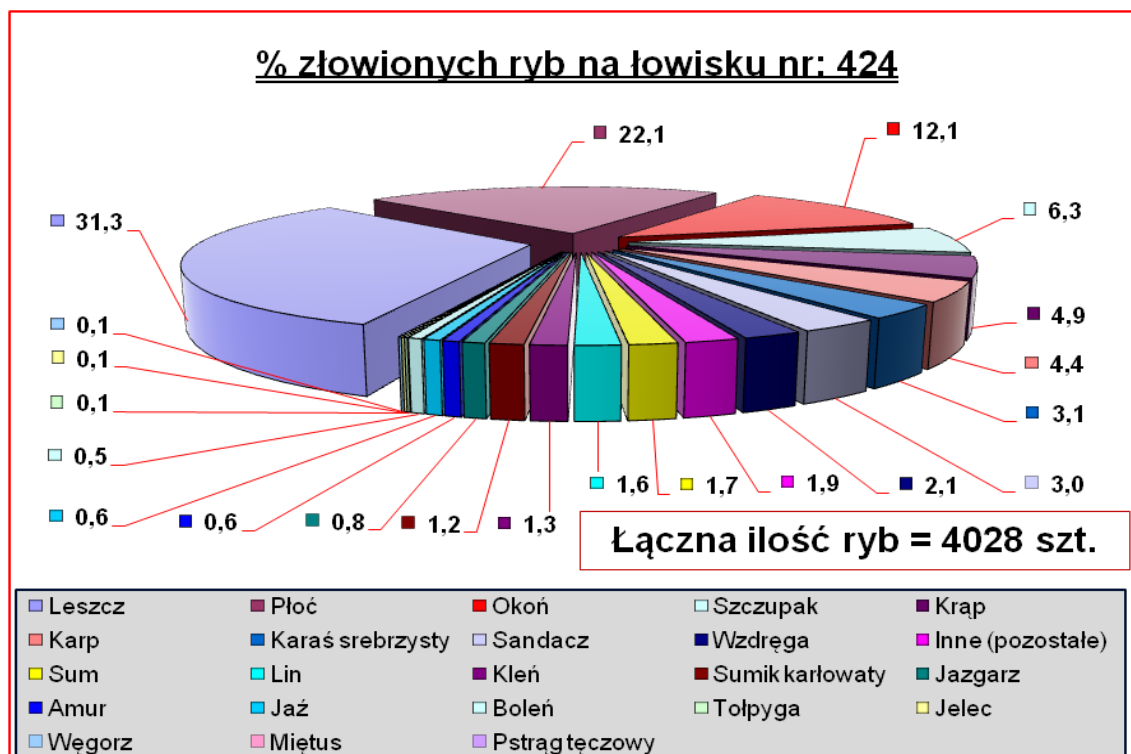

Rys 11 Ilustracja wyników połowów (porządkowanie w kolejności malejącej)
opracowana na podstawie: **A**-masy ryb, **B** - ilości ryb

**Łowisko nr 425**

Rzeka Odra - od jazu w Wałach Śl. do ujścia rzeki Jezierzycy wraz z połączonymi z nią starorzeczami i rozlewiskami - **obw. ryb. nr I.6. rzeki Odry nr 6**

Powierzchnia = 723,5ha

Wyniki połowów

Lp	Gatunek	Liczba złowionych ryb [szt.]	% złowionych ryb [%]	Masa [kg]	% masy w połowach	Średnia masa [kg]	Wskaźnik W1 [kg/ha]	Wskaźnik W2 [kg/dzień]
1	Amur	4	0,2	28,40	1,7	7,10	0,04	0,01
2	Boleń	51	2,4	97,80	5,9	1,92	0,14	0,02
3	Brzana	1	0,0	1,30	0,1	1,30	0,00	0,00
4	Certa	5	0,2	6,10	0,4	1,22	0,01	0,00
5	Jaź	74	3,5	67,00	4,1	0,91	0,09	0,02
6	Jelec	2	0,1	0,80	0,0	0,40	0,00	0,00
7	Karaś złocisty	17	0,8	5,80	0,4	0,34	0,01	0,00
8	Karaś srebrzysty	96	4,6	24,10	1,5	0,25	0,03	0,01
9	Karp	66	3,2	102,70	6,2	1,56	0,14	0,02
10	Kleń	90	4,3	99,95	6,0	1,11	0,14	0,02
11	Krąp	47	2,3	10,30	0,6	0,22	0,01	0,00
12	Leszcz	419	20,1	447,00	27,1	1,07	0,62	0,10
13	Lin	51	2,4	42,07	2,5	0,82	0,06	0,01
14	Miętus	2	0,1	0,70	0,0	0,35	0,00	0,00
15	Okoń	225	10,8	49,40	3,0	0,22	0,07	0,01
16	Płoć	544	26,1	130,90	7,9	0,24	0,18	0,03
17	Pstrąg tęczowy	5	0,2	3,00	0,2	0,60	0,00	0,00
18	Sandacz	126	6,0	250,90	15,2	1,99	0,35	0,06
19	Sum	4	0,2	40,10	2,4	10,03	0,06	0,01
20	Sumik karłowaty	63	3,0	16,90	1,0	0,27	0,02	0,00
21	Szczupak	90	4,3	174,75	10,6	1,94	0,24	0,04
22	Tołpyga	4	0,2	32,60	2,0	8,15	0,05	0,01
23	Węgorz	5	0,2	5,40	0,3	1,08	0,01	0,00
24	Wzdręga	9	0,4	2,45	0,1	0,27	0,00	0,00
25	Inne (pozostałe)	87	4,2	11,70	0,7	0,13	0,02	0,00
Łącznie		2087	100	1652,12	100	0,79	2,28	0,38

Presja na łowisko

Liczba wędkarzy (całkowita)	Liczba wędkarzy (łowiących metodą "Nie Zabijaj")	Liczba dni wędkowania	Wskaźnik N1 [wędkarzy /ha]	Wskaźnik N2 [dni/wędkarza]	Wskaźnik N3 [kg/wędkarza]	Wskaźnik W1 [kg/ha]	Wskaźnik W2 [kg/dzień]
676,00	411,00	4352,00	0,93	6,44	6,23	2,28	0,38



A

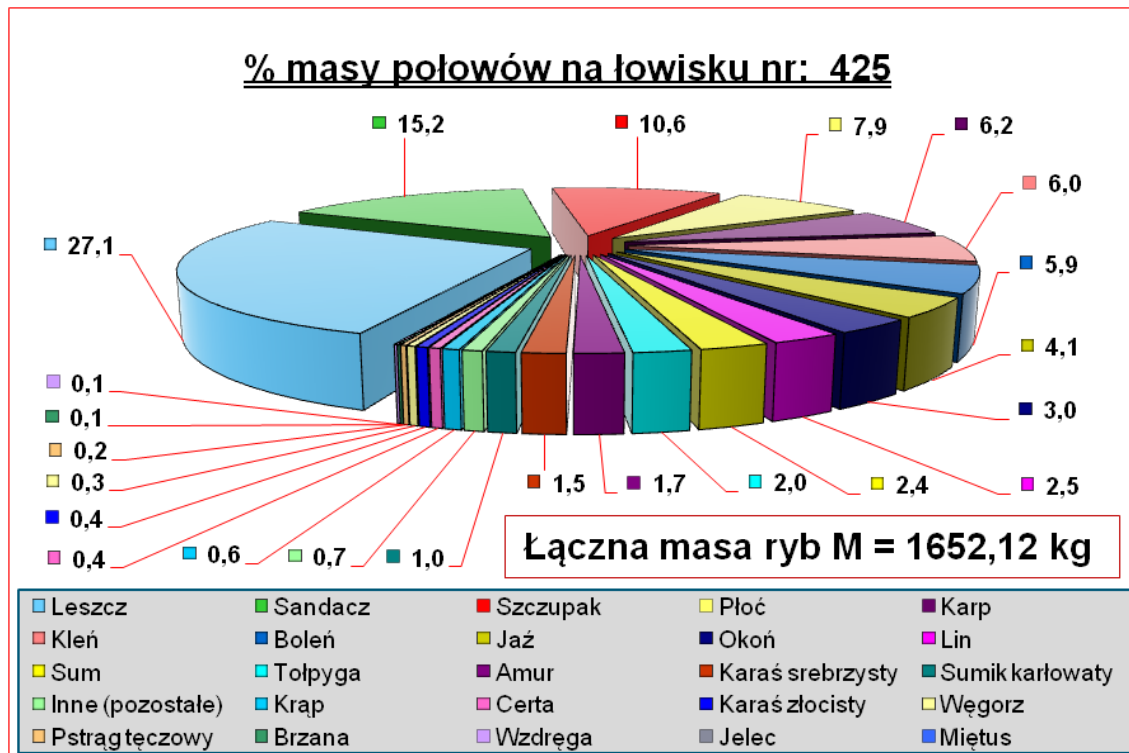

B

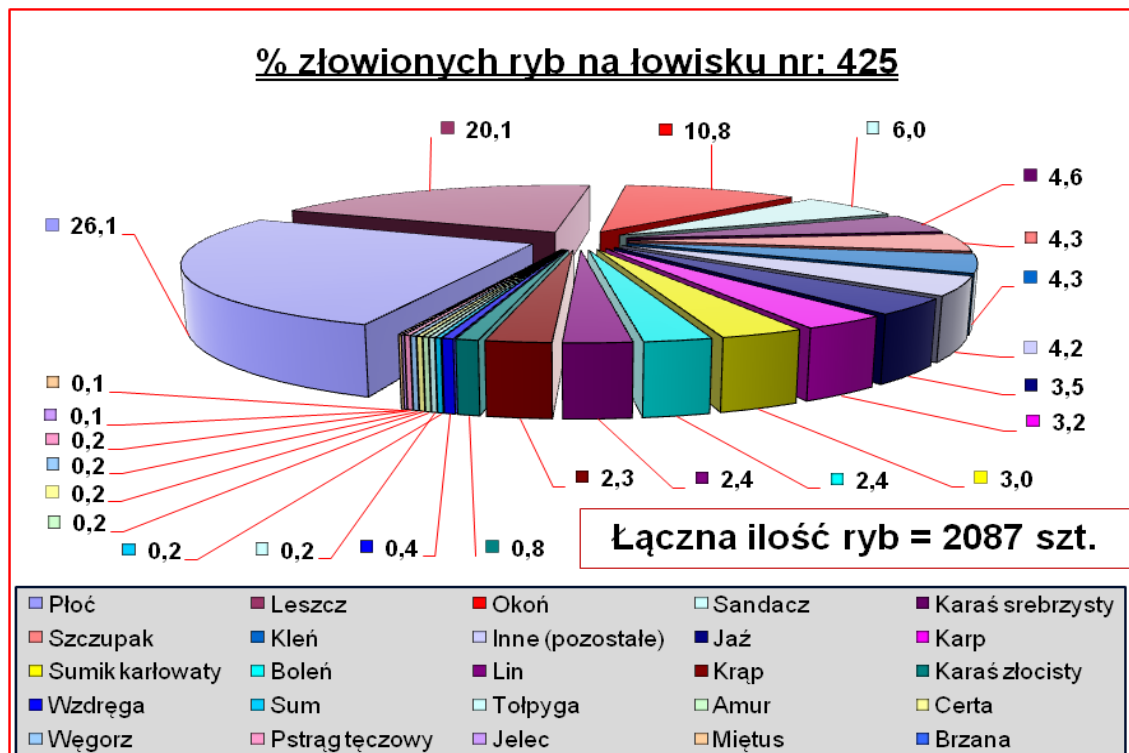

Rys 12 Ilustracja wyników połowów (porządkowanie w kolejności malejącej)
opracowana na podstawie: **A**-masy ryb, **B** - ilości ryb

**Łowisko nr 425a**

Rzeka Średzka Woda - obw.ryb. rz. Odry nr 6

Powierzchnia = 4,0ha

Wyniki połowów

Lp	Gatunek	Liczba złowionych ryb [szt.]	% złowionych ryb [%]	Masa [kg]	% masy w połowach	Średnia masa [kg]	Wskaźnik W1 [kg/ha]	Wskaźnik W2 [kg/dzień]
1	Brzana	1	1,2	2,00	4,8	2,00	0,50	0,02
2	Karp	7	8,2	11,10	26,9	1,59	2,78	0,11
3	Kleń	4	4,7	6,40	15,5	1,60	1,60	0,07
4	Krąp	2	2,4	0,50	1,2	0,25	0,13	0,01
5	Okoń	23	27,1	4,20	10,2	0,18	1,05	0,04
6	Płoć	41	48,2	7,70	18,6	0,19	1,93	0,08
7	Sandacz	3	3,5	4,40	10,7	1,47	1,10	0,05
8	Szczupak	4	4,7	5,00	12,1	1,25	1,25	0,05
	Łącznie	85	100	41,30	100	0,49	10,33	0,43

Presja na łowisko

Liczba wędkarzy (całkowita)	Liczba wędkarzy (łowiących metodą "Nie Zabijaj")	Liczba dni wędkowania	Wskaźnik N1 [wędkarzy /ha]	Wskaźnik N2 [dni/wędkarza]	Wskaźnik N3 [kg/wędkarza]	Wskaźnik W1 [kg/ha]	Wskaźnik W2 [kg/dzień]
18,00	8,00	97,00	4,50	5,39	4,13	10,33	0,43



A

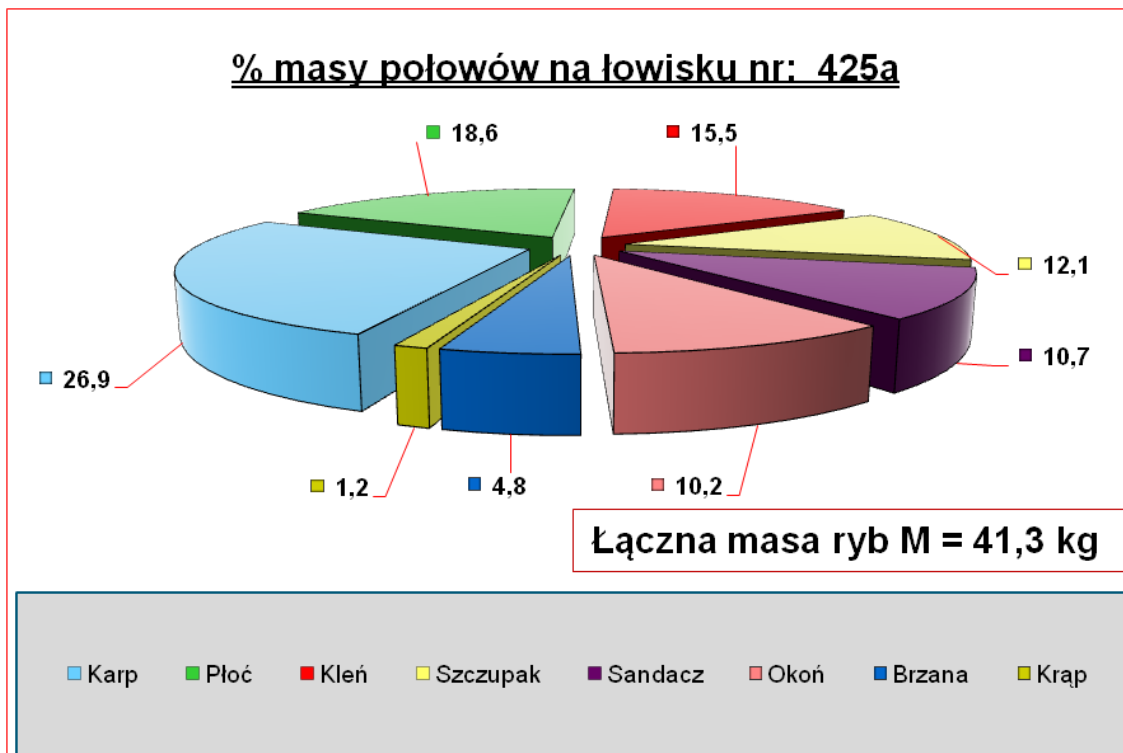

B

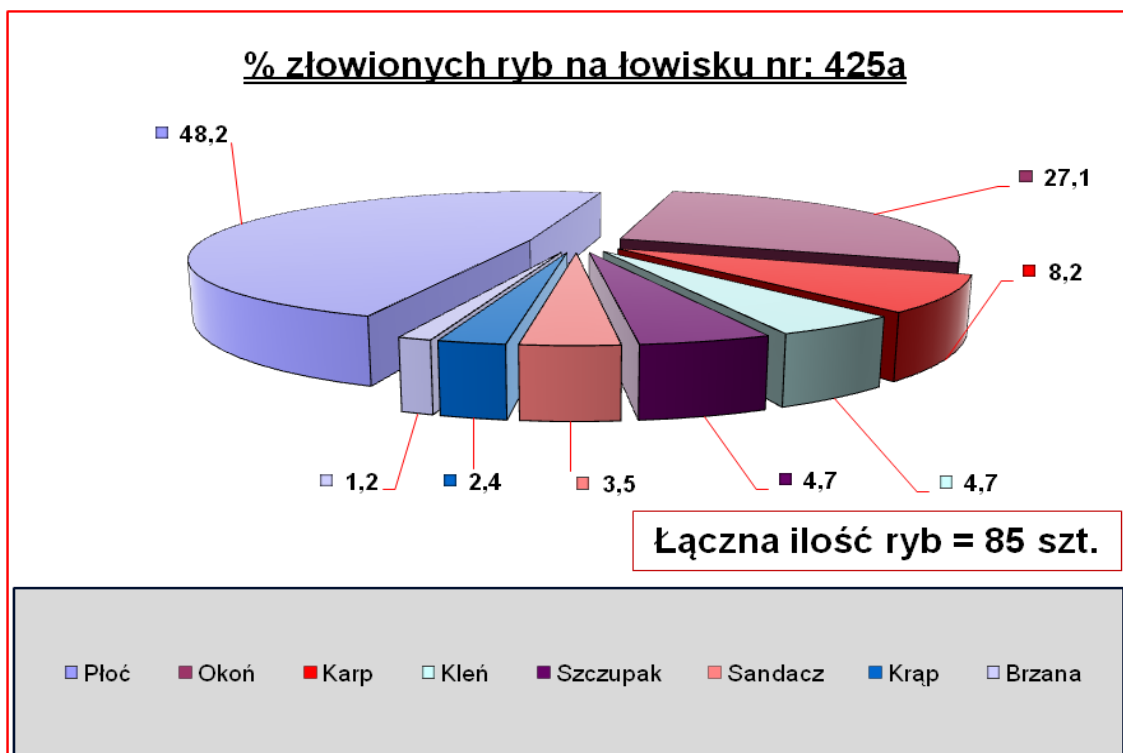

Rys 13 Ilustracja wyników połowów (porządkowanie w kolejności malejącej)
opracowana na podstawie: **A**-masy ryb, **B** - ilości ryb
Łowisko nr 425b

**Łowisko nr 425b****Rzeka Jeziorka - obw. ryb. rz. Odry nr 6****Powierzchnia = 16,5ha****Wyniki połowów**

Lp	Gatunek	Liczba złowionych ryb [szt.]	% złowionych ryb [%]	Masa [kg]	% masy w połowach	Średnia masa [kg]	Wskaźnik W1 [kg/ha]	Wskaźnik W2 [kg/dzień]
1	Amur	3	2,8	24,30	16,2	8,10	1,47	0,06
2	Jaź	3	2,8	3,50	2,3	1,17	0,21	0,01
3	Karaś srebrzysty	5	4,6	1,30	0,9	0,26	0,08	0,00
4	Karp	10	9,3	48,90	32,6	4,89	2,96	0,13
5	Krąp	2	1,9	0,40	0,3	0,20	0,02	0,00
6	Leszcz	9	8,3	4,70	3,1	0,52	0,28	0,01
7	Lin	25	23,1	34,20	22,8	1,37	2,07	0,09
8	Płoć	16	14,8	3,00	2,0	0,19	0,18	0,01
9	Sumik karłowaty	17	15,7	3,10	2,1	0,18	0,19	0,01
10	Szczupak	11	10,2	25,10	16,8	2,28	1,52	0,07
11	Wzdreğa	7	6,5	1,30	0,9	0,19	0,08	0,00
Łącznie		108	100	149,80	100	1,39	9,08	0,39

Presja na łowisko

Liczba wędkarzy (całkowita)	Liczba wędkarzy (łowiących metodą "Nie Zabijaj")	Liczba dni wędkowania	Wskaźnik N1 [wędkarzy /ha]	Wskaźnik N2 [dni/wędkarza]	Wskaźnik N3 [kg/wędkarza]	Wskaźnik W1 [kg/ha]	Wskaźnik W2 [kg/dzień]
27,00	19,00	381,00	1,64	14,11	18,73	9,08	0,39



A

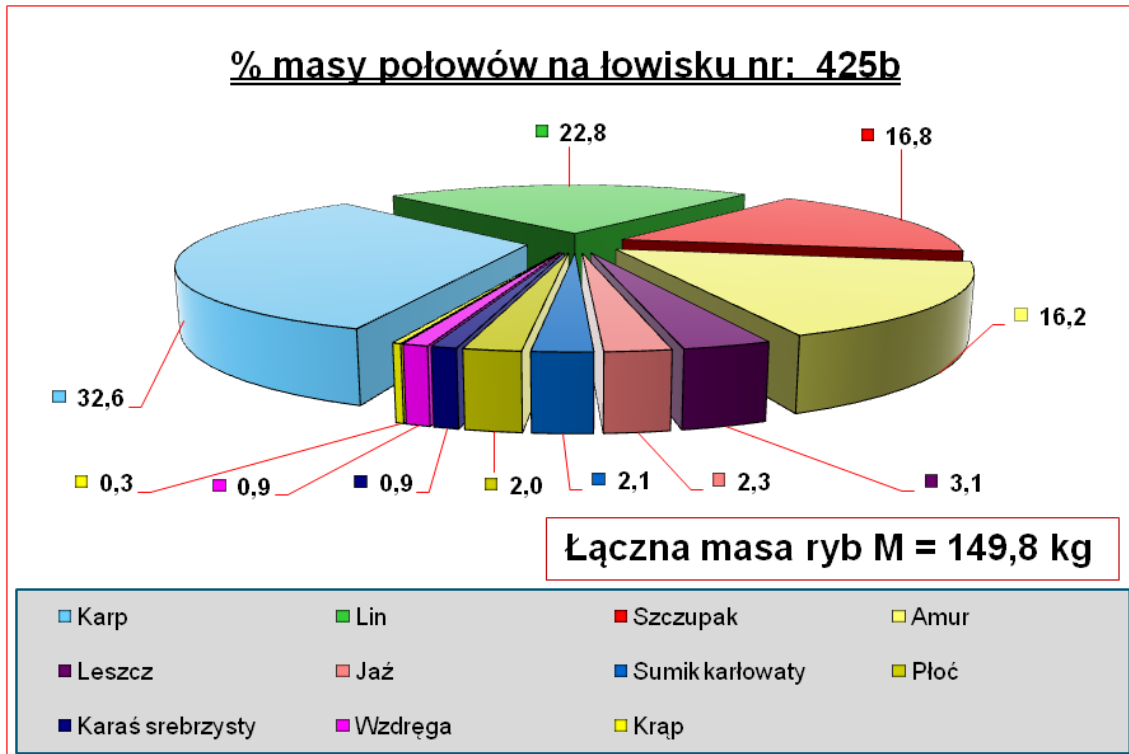

B

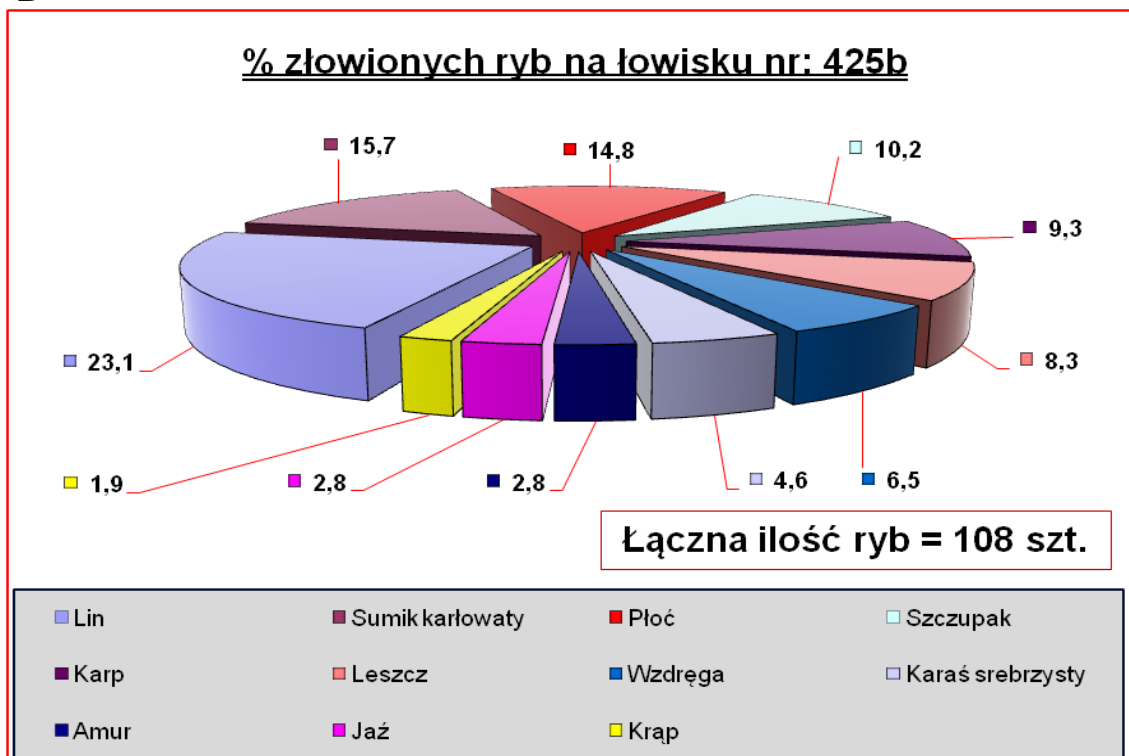

Rys 14 Ilustracja wyników połowów (porządkowanie w kolejności malejącej)
opracowana na podstawie: **A**-masy ryb, **B** - ilości ryb

**Łowisko nr 425c****Rzeka Jezierzycza - obw. ryb. rz. Odry nr 6****Powierzchnia = 5,0ha****Wyniki połowów**

Lp	Gatunek	Liczba złowionych ryb [szt.]	% złowionych ryb [%]	Masa [kg]	% masy w połowach	Średnia masa [kg]	Wskaźnik W1 [kg/ha]	Wskaźnik W2 [kg/dzień]
1	Jaź	3	2,7	1,10	4,2	0,37	0,22	0,04
2	Karp	3	2,7	6,90	26,1	2,30	1,38	0,25
3	Kleń	2	1,8	1,00	3,8	0,50	0,20	0,04
4	Krąp	20	18,0	1,50	5,7	0,08	0,30	0,05
5	Leszcz	2	1,8	1,00	3,8	0,50	0,20	0,04
6	Lin	1	0,9	0,60	2,3	0,60	0,12	0,02
7	Okoń	9	8,1	1,70	6,4	0,19	0,34	0,06
8	Płoć	71	64,0	12,60	47,7	0,18	2,52	0,45
Łącznie		111	100	26,40	100	0,24	5,28	0,94

Presja na łowisko

Liczba wędkarzy (całkowita)	Liczba wędkarzy (łowiących metodą "Nie Zabijaj")	Liczba dni wędkowania	Wskaźnik N1 [wędkarzy /ha]	Wskaźnik N2 [dni/wędkarza]	Wskaźnik N3 [kg/wędkarza]	Wskaźnik W1 [kg/ha]	Wskaźnik W2 [kg/dzień]
11,00	7,00	28,00	2,20	2,55	6,60	5,28	0,94



A

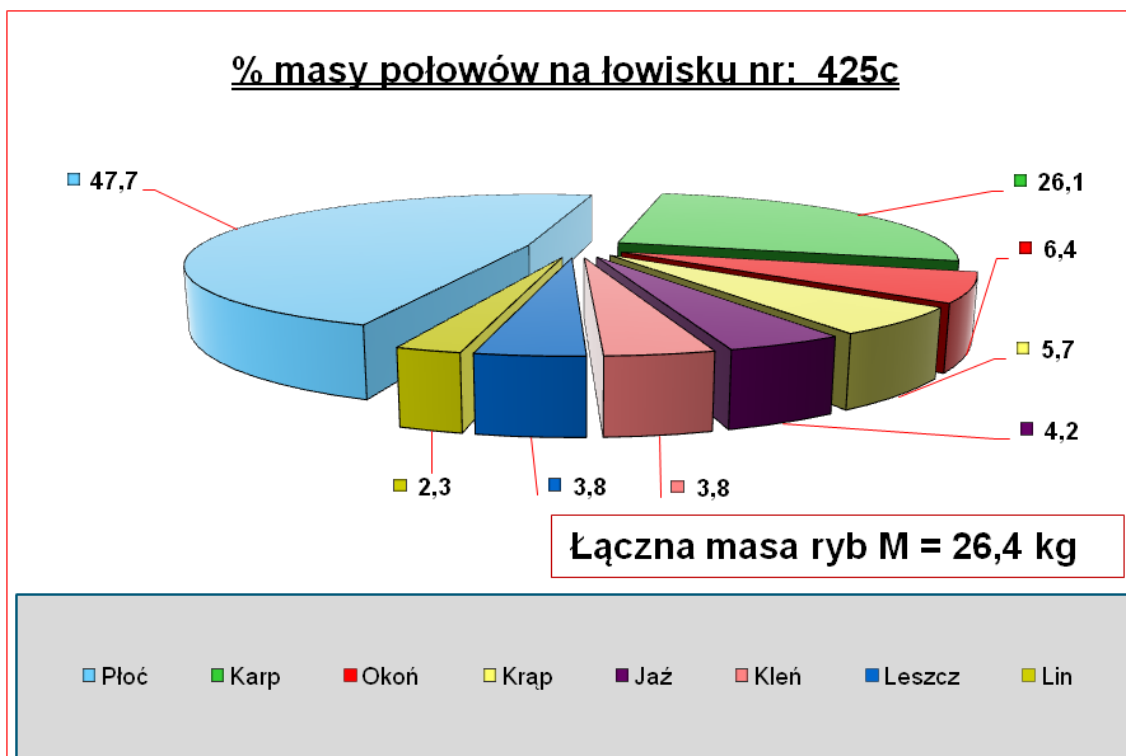

B

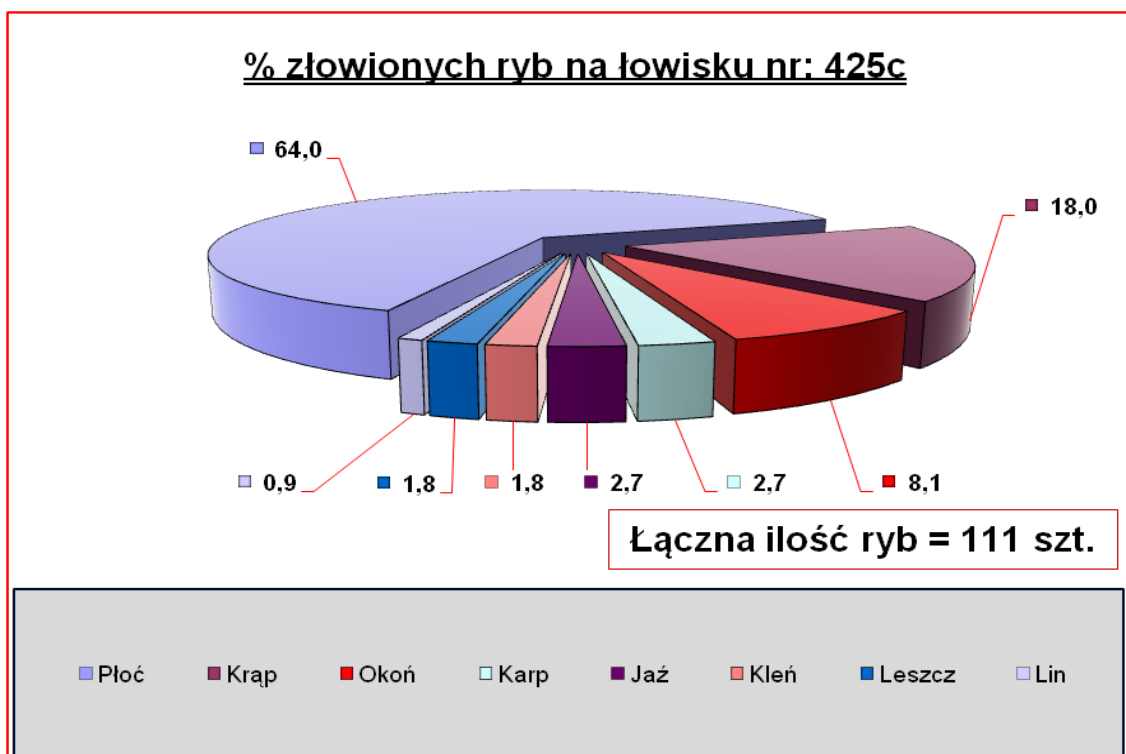

Rys 15 Ilustracja wyników połowów (porządkowanie w kolejności malejącej)
opracowana na podstawie: **A**-masy ryb, **B** - ilości ryb

**Łowisko nr 426**

Rzeka Oława - od źródeł do jej ujścia do rzeki Odry - obw. ryb. nr I.12. rzeki Oławy nr 1

Powierzchnia = 66,1ha

Wyniki połowów

Lp	Gatunek	Liczba złowionych ryb [szt.]	% złowionych ryb [%]	Masa [kg]	% masy w połowach	Średnia masa [kg]	Wskaźnik W1 [kg/ha]	Wskaźnik W2 [kg/dzień]
1	Amur	1	0,0	5,00	0,4	5,00	0,08	0,00
2	Boleń	11	0,3	26,85	2,0	2,44	0,41	0,01
3	Certa	6	0,2	2,50	0,2	0,42	0,04	0,00
4	Jazgarz	5	0,2	0,50	0,0	0,10	0,01	0,00
5	Jaź	25	0,8	14,81	1,1	0,59	0,22	0,00
6	Karaś złocisty	2	0,1	0,70	0,1	0,35	0,01	0,00
7	Karaś srebrzysty	159	4,8	45,85	3,5	0,29	0,69	0,01
8	Karp	118	3,5	193,20	14,6	1,64	2,92	0,04
9	Kleń	27	0,8	26,60	2,0	0,99	0,40	0,01
10	Krąp	126	3,8	25,10	1,9	0,20	0,38	0,00
11	Leszcz	359	10,8	276,55	20,9	0,77	4,18	0,05
12	Lin	53	1,6	41,80	3,2	0,79	0,63	0,01
13	Okoń	544	16,4	113,00	8,5	0,21	1,71	0,02
14	Płoć	1025	30,8	186,40	14,1	0,18	2,82	0,04
15	Pstrąg tęczowy	1	0,0	0,70	0,1	0,70	0,01	0,00
16	Sandacz	10	0,3	18,30	1,4	1,83	0,28	0,00
17	Sum	5	0,2	15,60	1,2	3,12	0,24	0,00
18	Sumik karłowaty	322	9,7	66,30	5,0	0,21	1,00	0,01
19	Szczupak	117	3,5	215,13	16,3	1,84	3,25	0,04
20	Węgorz	4	0,1	5,00	0,4	1,25	0,08	0,00
21	Wzdreğa	45	1,4	9,60	0,7	0,21	0,15	0,00
22	Inne (pozostałe)	359	10,8	33,61	2,5	0,09	0,51	0,01
	Łącznie	3324	100	1323,10	100	0,40	20,02	0,26

Presja na łowisko

Liczba wędkarzy (całkowita)	Liczba wędkarzy (łowiących metodą "Nie Zabijał")	Liczba dni wędkowania	Wskaźnik N1 [wędkarzy /ha]	Wskaźnik N2 [dni/wędkarza]	Wskaźnik N3 [kg/wędkarza]	Wskaźnik W1 [kg/ha]	Wskaźnik W2 [kg/dzień]
707,00	416,00	5132,00	10,70	7,26	4,55	20,02	0,26



A

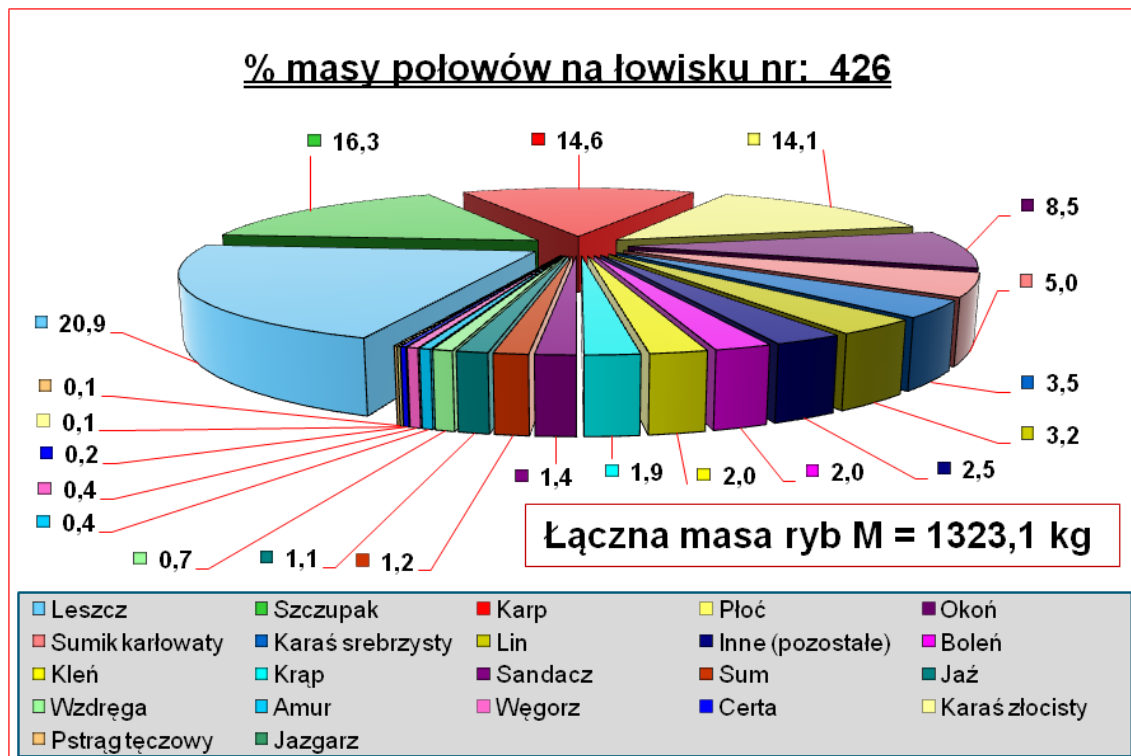

B

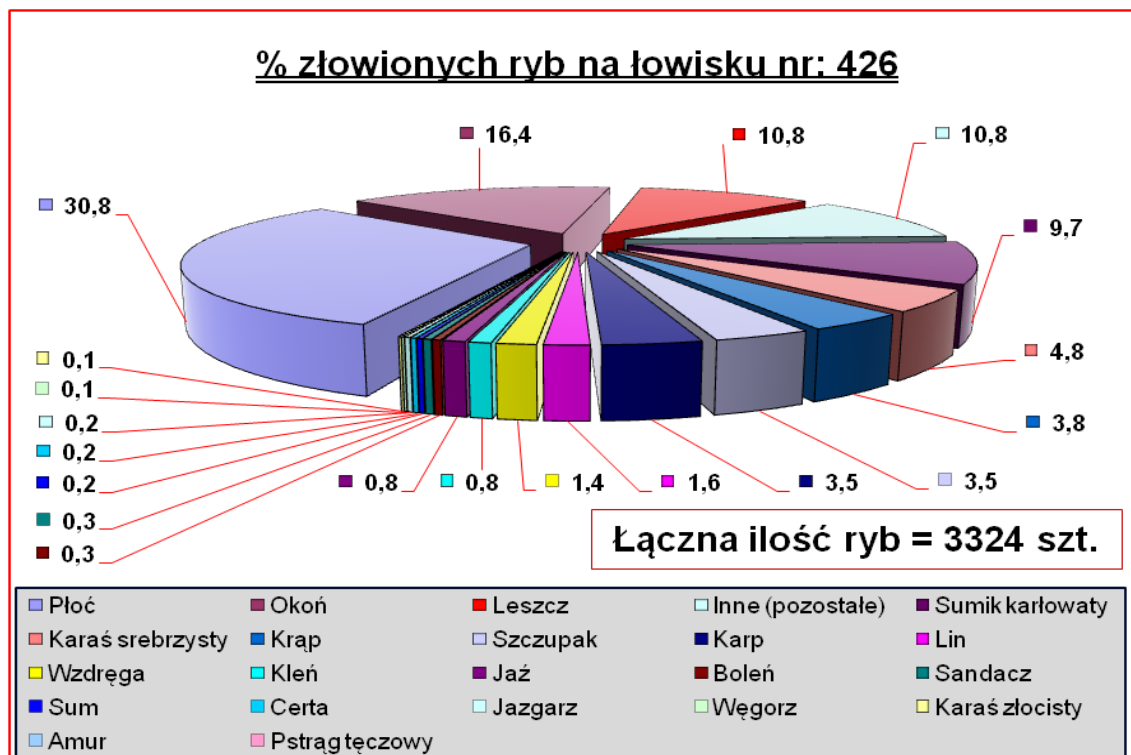

Rys 16 Ilustracja wyników połowów (porządkowanie w kolejności malejącej)
opracowana na podstawie: **A**-masy ryb, **B** - ilości ryb

**Łowisko 426a**

Rzeka Krynka – obw.ryb. rzeki Oławy nr 1

Powierzchnia = 9,8ha

Wyniki połowów

Lp	Gatunek	Liczba złowionych ryb [szt.]	% złowionych ryb [%]	Masa [kg]	% masy w połowach	Średnia masa [kg]	Wskaźnik W1 [kg/ha]	Wskaźnik W2 [kg/dzień]
1	Karaś srebrzysty	12	48,0	2,60	51,0	0,22	0,27	0,07
2	Leszcz	2	8,0	0,80	15,7	0,40	0,08	0,02
3	Lin	1	4,0	0,70	13,7	0,70	0,07	0,02
4	Okoń	10	40,0	1,00	19,6	0,10	0,10	0,03
	Łącznie	25	100	5,10	100	0,20	0,52	0,13

Presja na łowisko

Liczba wędkarzy (całkowita)	Liczba wędkarzy (łowiących metodą "Nie Zabijaj")	Liczba dni wędkowania	Wskaźnik N1 [wędkarzy /ha]	Wskaźnik N2 [dni/wędkarza]	Wskaźnik N3 [kg/wędkarza]	Wskaźnik W1 [kg/ha]	Wskaźnik W2 [kg/dzień]
5,00	2,00	39,00	0,51	7,80	1,70	0,52	0,13



A

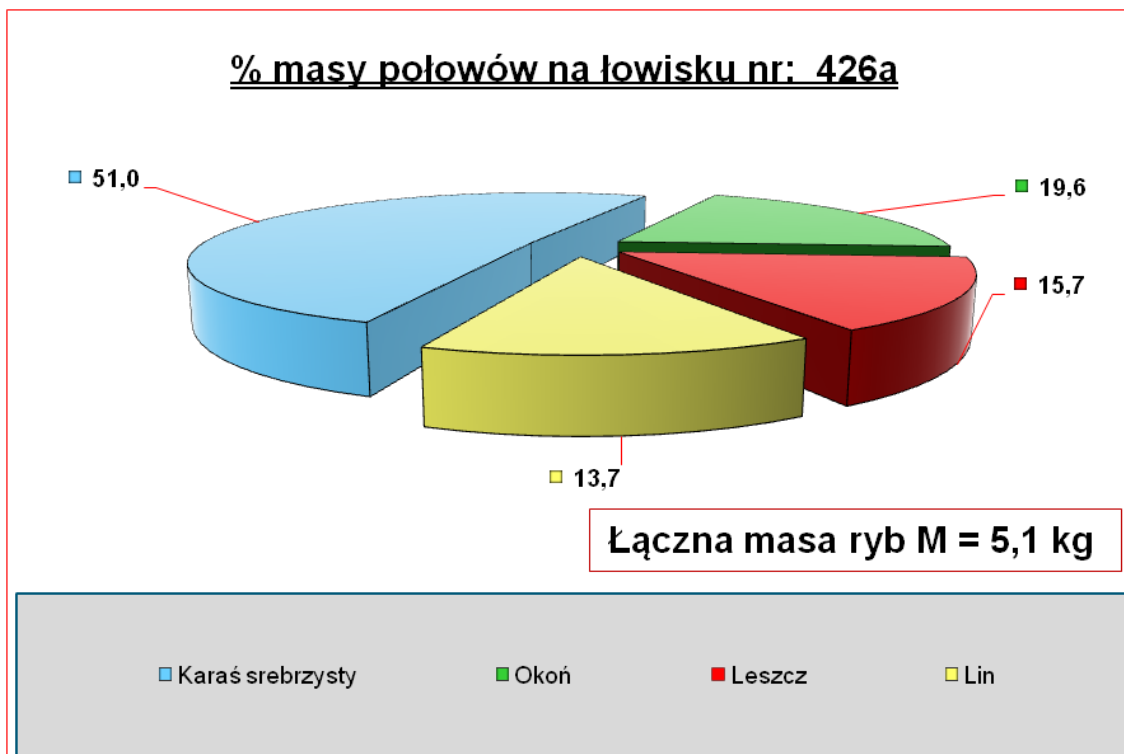

B

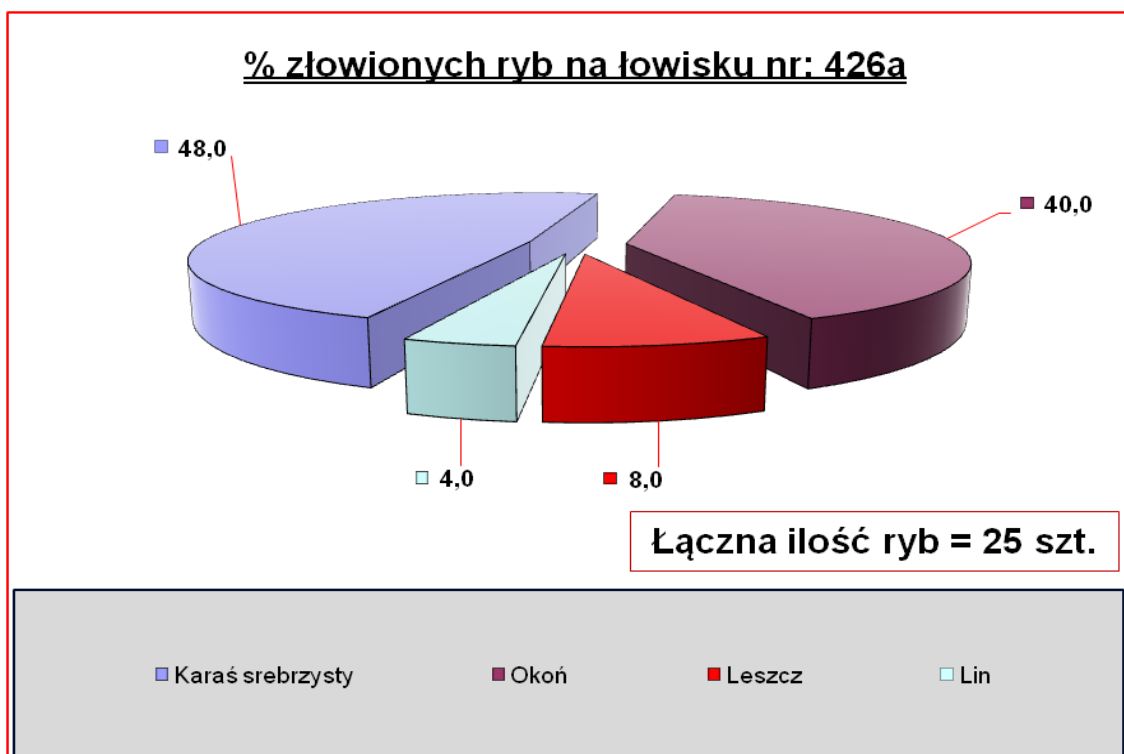

Rys 17 Ilustracja wyników połowów (porządkowanie w kolejności malejącej)
opracowana na podstawie: **A**-masy ryb, **B** - ilości ryb

**Łowisko nr 426b**

Rozlewisko Niskie Łąki na rz. Oława - obw. ryb. rzeki Oławy nr 1

Powierzchnia = 10,0ha

Wyniki połowów

Lp	Gatunek	Liczba złowionych ryb [szt.]	% złowionych ryb [%]	Masa [kg]	% masy w połowach	Średnia masa [kg]	Wskaźnik W1 [kg/ha]	Wskaźnik W2 [kg/dzień]
1	Karaś złocisty	1	0,3	0,60	0,6	0,60	0,06	0,00
2	Karaś srebrzysty	57	19,9	5,20	4,9	0,09	0,52	0,01
3	Karp	4	1,4	8,30	7,9	2,08	0,83	0,01
4	Krąp	74	25,8	19,50	18,4	0,26	1,95	0,03
5	Leszcz	12	4,2	12,95	12,3	1,08	1,30	0,02
6	Lin	4	1,4	1,40	1,3	0,35	0,14	0,00
7	Okoń	46	16,0	11,35	10,7	0,25	1,14	0,02
8	Płoć	42	14,6	8,50	8,0	0,20	0,85	0,01
9	Sandacz	2	0,7	4,00	3,8	2,00	0,40	0,01
10	Sumik karłowaty	14	4,9	4,30	4,1	0,31	0,43	0,01
11	Szczupak	18	6,3	25,30	23,9	1,41	2,53	0,04
12	Węgorz	2	0,7	3,00	2,8	1,50	0,30	0,01
13	Wzdręga	1	0,3	0,30	0,3	0,30	0,03	0,00
14	Inne (pozostałe)	10	3,5	1,00	0,9	0,10	0,10	0,00
	Łącznie	287	100	105,70	100	0,37	10,57	0,18

Presja na łowisko

Liczba wędkarzy (całkowita)	Liczba wędkarzy (łowiących metodą "Nie Zabijaj")	Liczba dni wędkowania	Wskaźnik N1 [wędkarzy /ha]	Wskaźnik N2 [dni/wędkarza]	Wskaźnik N3 [kg/wędkarza]	Wskaźnik W1 [kg/ha]	Wskaźnik W2 [kg/dzień]
92,00	56,00	573,00	9,20	6,23	2,94	10,57	0,18



A

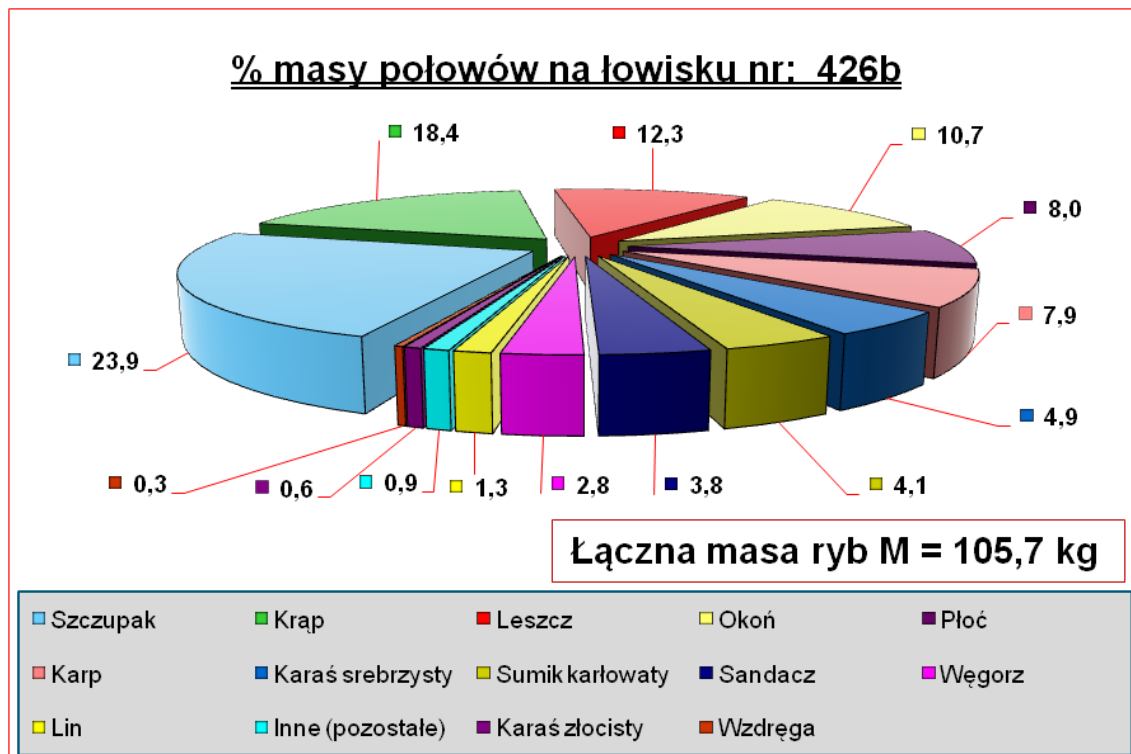

B

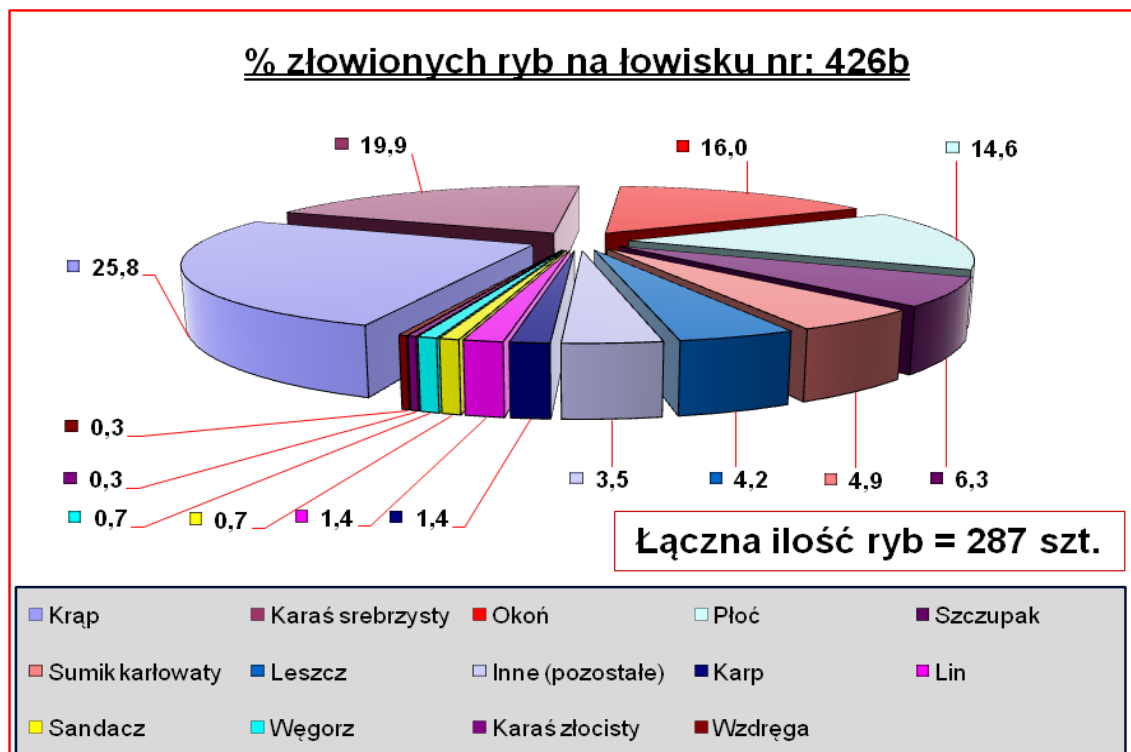

Rys 18 Ilustracja wyników połowów (porządkowanie w kolejności malejącej)
opracowana na podstawie: **A**-masy ryb, **B** - ilości ryb

**Łowisko nr 427**

Rzeka Ślęza - od źródeł do ujścia do rzeki Odry wraz z jej dopływami - obw. ryb. nr I.13. rzeki Ślęzy nr 1

Powierzchnia = 34,0ha**Wyniki połowów**

Lp	Gatunek	Liczba złowionych ryb [szt.]	% złowionych ryb [%]	Masa [kg]	% masy w połowach	Średnia masa [kg]	Wskaźnik W1 [kg/ha]	Wskaźnik W2 [kg/dzień]
1	Jaź	4	1,0	2,70	1,6	0,68	0,08	0,00
2	Karaś srebrzysty	4	1,0	1,40	0,9	0,35	0,04	0,00
3	Karp	10	2,6	5,10	3,1	0,51	0,15	0,01
4	Kleń	42	10,9	37,02	22,5	0,88	1,09	0,05
5	Krąp	8	2,1	1,60	1,0	0,20	0,05	0,00
6	Leszcz	39	10,2	27,66	16,8	0,71	0,81	0,03
7	Lin	1	0,3	1,80	1,1	1,80	0,05	0,00
8	Okoń	68	17,7	15,55	9,5	0,23	0,46	0,02
9	Płoć	139	36,2	32,10	19,5	0,23	0,94	0,04
10	Sandacz	4	1,0	7,50	4,6	1,88	0,22	0,01
11	Sum	1	0,3	0,25	0,2	0,25	0,01	0,00
12	Sumik karłowaty	7	1,8	1,90	1,2	0,27	0,06	0,00
13	Szczupak	15	3,9	23,15	14,1	1,54	0,68	0,03
14	Świnka	3	0,8	0,60	0,4	0,20	0,02	0,00
15	Węgorz	4	1,0	3,70	2,2	0,93	0,11	0,00
16	Inne (pozostałe)	35	9,1	2,50	1,5	0,07	0,07	0,00
	Łącznie	384	100	164,53	100	0,43	4,84	0,20

Presja na łowisko

Liczba wędkarzy (całkowita)	Liczba wędkarzy (łowiących metodą "Nie Zabijaj")	Liczba dni wędkowania	Wskaźnik N1 [wędkarzy /ha]	Wskaźnik N2 [dni/wędkarza]	Wskaźnik N3 [kg/wędkarza]	Wskaźnik W1 [kg/ha]	Wskaźnik W2 [kg/dzień]
170,00	112,00	818,00	5,00	4,81	2,84	4,84	0,20



A

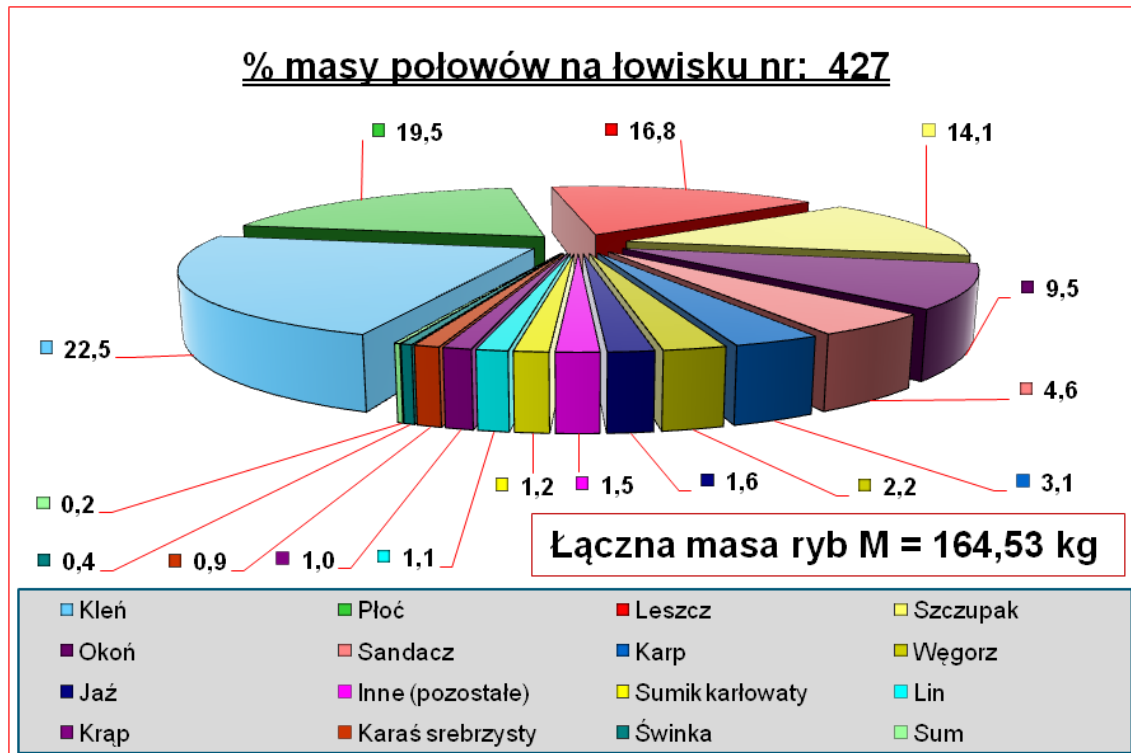

B

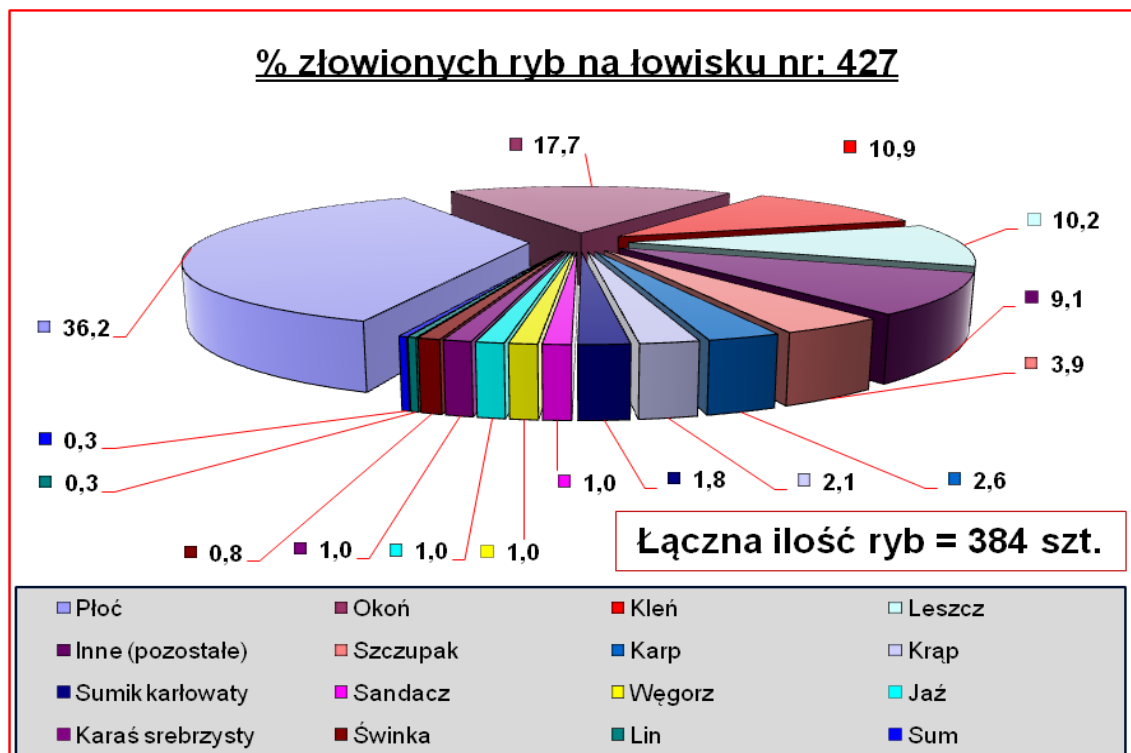

Rys 19 Ilustracja wyników połowów (porządkowanie w kolejności malejącej)
opracowana na podstawie: **A**-masy ryb, **B** - ilości ryb

**Łowisko nr 428**

Rzeka Bystrzyca - od ujścia rzeki Piława do mostu w m. Domanice - obw. ryb. nr IV.3. rzeki Bystrzycy nr 3

Powierzchnia = 12,0ha

Wyniki połowów

Lp	Gatunek	Liczba złowionych ryb [szt.]	% złowionych ryb [%]	Masa [kg]	% masy w połowach	Średnia masa [kg]	Wskaźnik W1 [kg/ha]	Wskaźnik W2 [kg/dzień]
1	Karaś srebrzysty	10	10,4	5,50	9,2	0,55	0,46	0,03
2	Karp	1	1,0	1,00	1,7	1,00	0,08	0,01
3	Kleń	8	8,3	12,00	20,0	1,50	1,00	0,08
4	Krąp	24	25,0	8,20	13,7	0,34	0,68	0,05
5	Leszcz	30	31,3	25,80	43,1	0,86	2,15	0,16
6	Okoń	14	14,6	2,10	3,5	0,15	0,18	0,01
7	Płoć	6	6,3	1,50	2,5	0,25	0,13	0,01
8	Szczupak	3	3,1	3,80	6,3	1,27	0,32	0,02
	Łącznie	96	100	59,90	100	0,62	4,99	0,37

Presja na łowisko

Liczba wędkarzy (całkowita)	Liczba wędkarzy (łowiących metodą "Nie Zabijaj")	Liczba dni wędkowania	Wskaźnik N1 [wędkarzy /ha]	Wskaźnik N2 [dni/wędkarza]	Wskaźnik N3 [kg/wędkarza]	Wskaźnik W1 [kg/ha]	Wskaźnik W2 [kg/dzień]
21,00	11,00	160,00	1,75	7,62	5,99	4,99	0,37



A

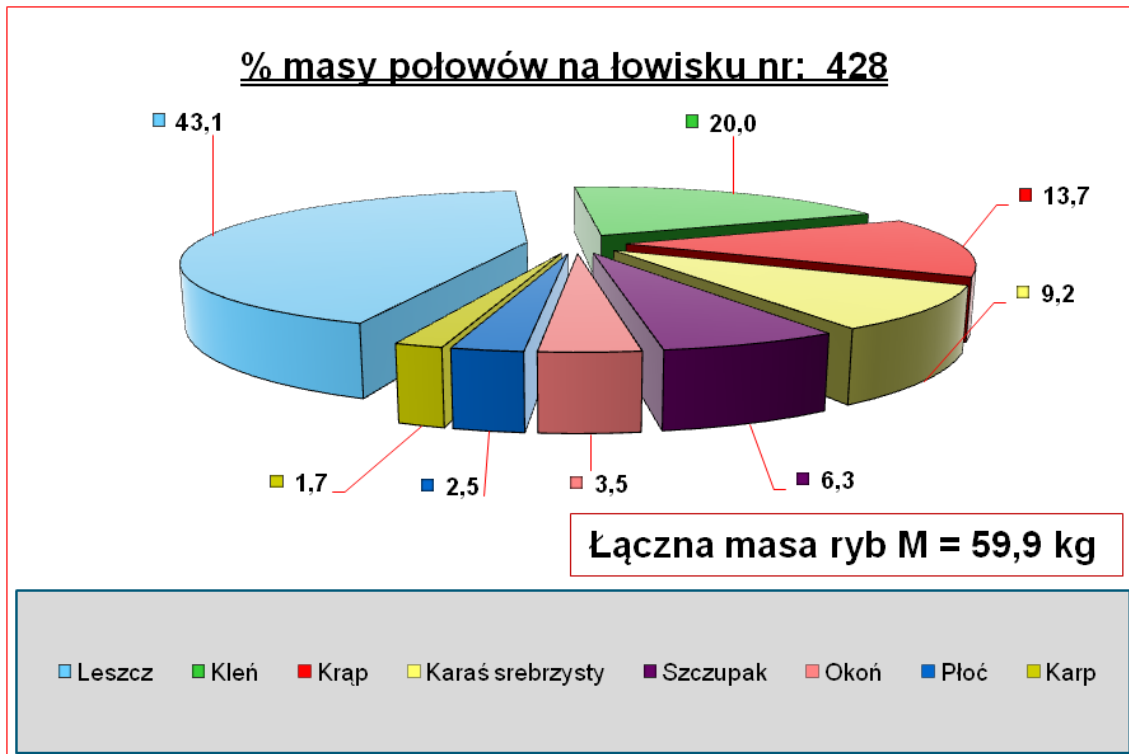

B

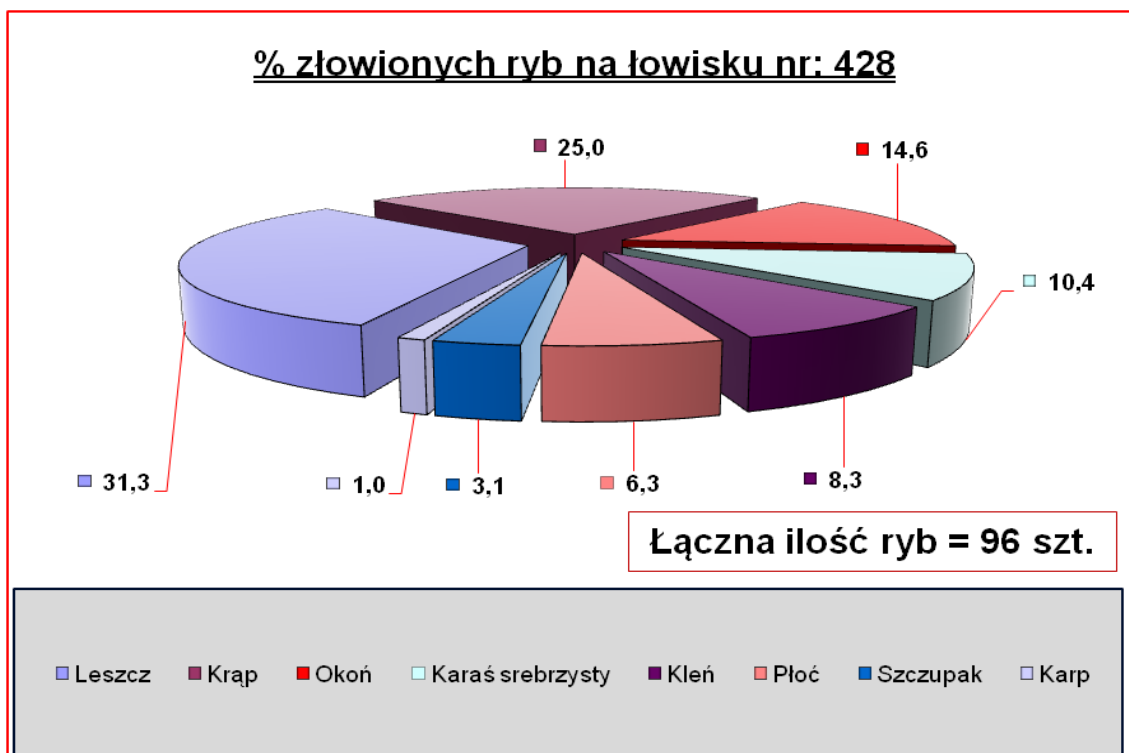

Rys 20 Ilustracja wyników połowów (porządkowanie w kolejności malejącej)
opracowana na podstawie: **A**-masy ryb, **B** - ilości ryb

**Łowisko nr 429**

Rzeka Bystrzyca - od progu zb. Mietków do ujścia do Odry oraz rzeka Czarna
Woda - obw. ryb. IV.4 rzeki Bystrzycy nr 4

Powierzchnia = 90,2ha**Wyniki połowów**

Lp	Gatunek	Liczba złowionych ryb [szt.]	% złowionych ryb [%]	Masa [kg]	% masy w połowach	Średnia masa [kg]	Wskaźnik W1 [kg/ha]	Wskaźnik W2 [kg/dzień]
1	Brzana	1	0,1	2,80	0,7	2,80	0,03	0,00
2	Jaź	3	0,3	2,80	0,7	0,93	0,03	0,00
3	Karaś złocisty	21	1,9	5,50	1,4	0,26	0,06	0,00
4	Karp	15	1,3	18,60	4,6	1,24	0,21	0,01
5	Kleń	82	7,3	64,70	16,2	0,79	0,72	0,04
6	Leszcz	73	6,5	71,60	17,9	0,98	0,79	0,05
7	Lin	4	0,4	5,50	1,4	1,38	0,06	0,00
8	Okoń	563	49,9	96,40	24,1	0,17	1,07	0,06
9	Płoć	283	25,1	54,10	13,5	0,19	0,60	0,03
10	Pstrąg tęczy	4	0,4	1,60	0,4	0,40	0,02	0,00
11	Sandacz	3	0,3	5,20	1,3	1,73	0,06	0,00
12	Sumik karłowaty	24	2,1	3,60	0,9	0,15	0,04	0,00
13	Szczupak	35	3,1	63,45	15,8	1,81	0,70	0,04
14	Świnka	1	0,1	1,10	0,3	1,10	0,01	0,00
15	Węgorz	1	0,1	1,40	0,3	1,40	0,02	0,00
16	Wzdręga	8	0,7	1,20	0,3	0,15	0,01	0,00
17	Inne (pozostałe)	8	0,7	0,80	0,2	0,10	0,01	0,00
	Łącznie	1129	100	400,35	100	0,35	4,44	0,25

Presja na łowisko

Liczba wędkarzy (całkowita)	Liczba wędkarzy (łowiących metodą "Nie Zabijaj")	Liczba dni wędkowania	Wskaźnik N1 [wędkarzy /ha]	Wskaźnik N2 [dni/wędkarza]	Wskaźnik N3 [kg/wędkarza]	Wskaźnik W1 [kg/ha]	Wskaźnik W2 [kg/dzień]
240,00	153,00	1571,00	2,66	6,55	4,60	4,44	0,25



A

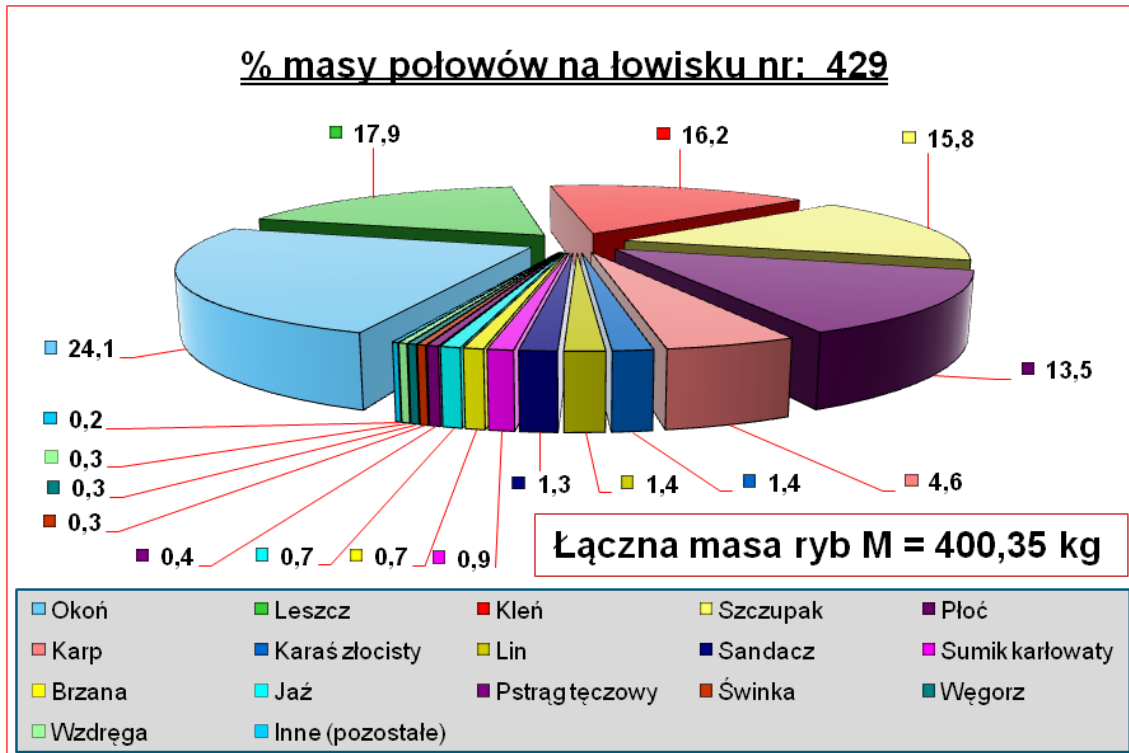

B

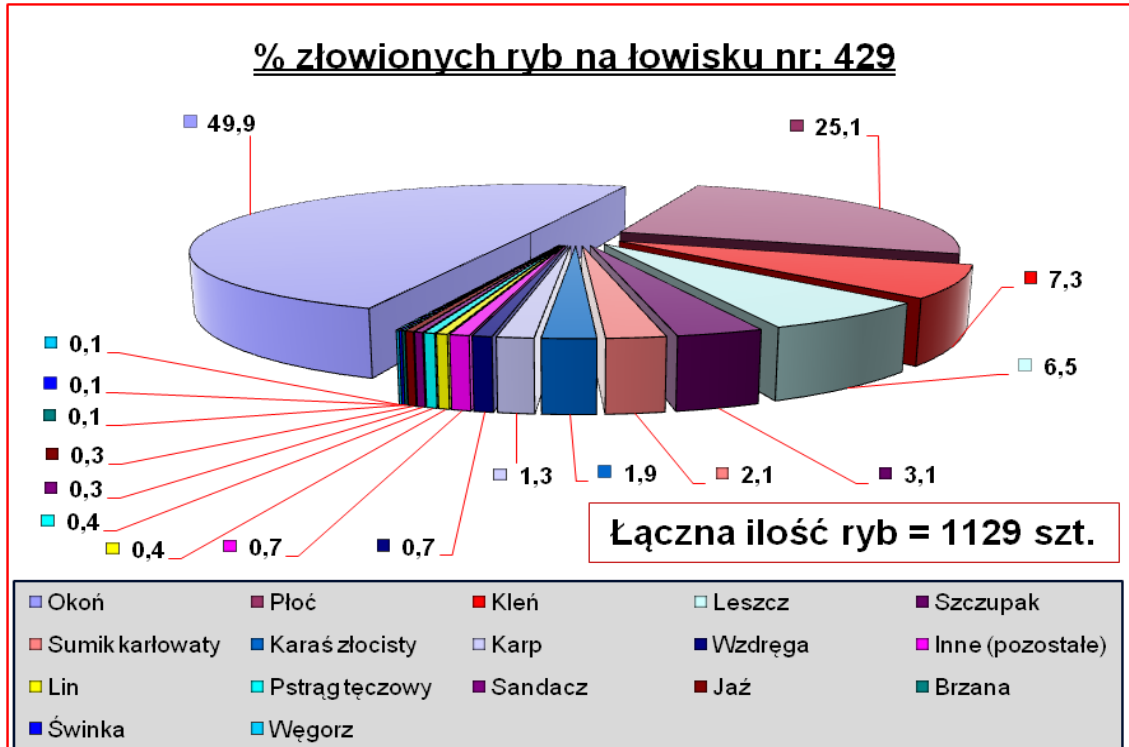

Rys21 Ilustracja wyników połowów (porządkowanie w kolejności malejącej)
opracowana na podstawie: **A**-masy ryb, **B** - ilości ryb

**Łowisko nr 429a**

Rzeka Strzegomka - obw. ryb. rz. Bystrzycy nr 4- woda krainy pstrąga
Powierzchnia = 45,4ha

Wyniki połowów

Lp	Gatunek	Liczba złowionych ryb [szt.]	% złowionych ryb [%]	Masa [kg]	% masy w połowach	Średnia masa [kg]	Wskaźnik W1 [kg/ha]	Wskaźnik W2 [kg/dzień]
1	Kleń	4	36,4	4,20	79,2	1,05	0,09	0,70
2	Okoń	7	63,6	1,10	20,8	0,16	0,02	0,18
	Łącznie	11	100	5,30	100	0,48	0,12	0,88

Presja na łowisko

Liczba wędkarzy (całkowita)	Liczba wędkarzy (łowiących metodą "Nie Zabijaj")	Liczba dni wędkowania	Wskaźnik N1 [wędkarzy /ha]	Wskaźnik N2 [dni/wędkarza]	Wskaźnik N3 [kg/wędkarza]	Wskaźnik W1 [kg/ha]	Wskaźnik W2 [kg/dzień]
4,00	0,00	6,00	0,09	1,50	1,33	0,12	0,88



A

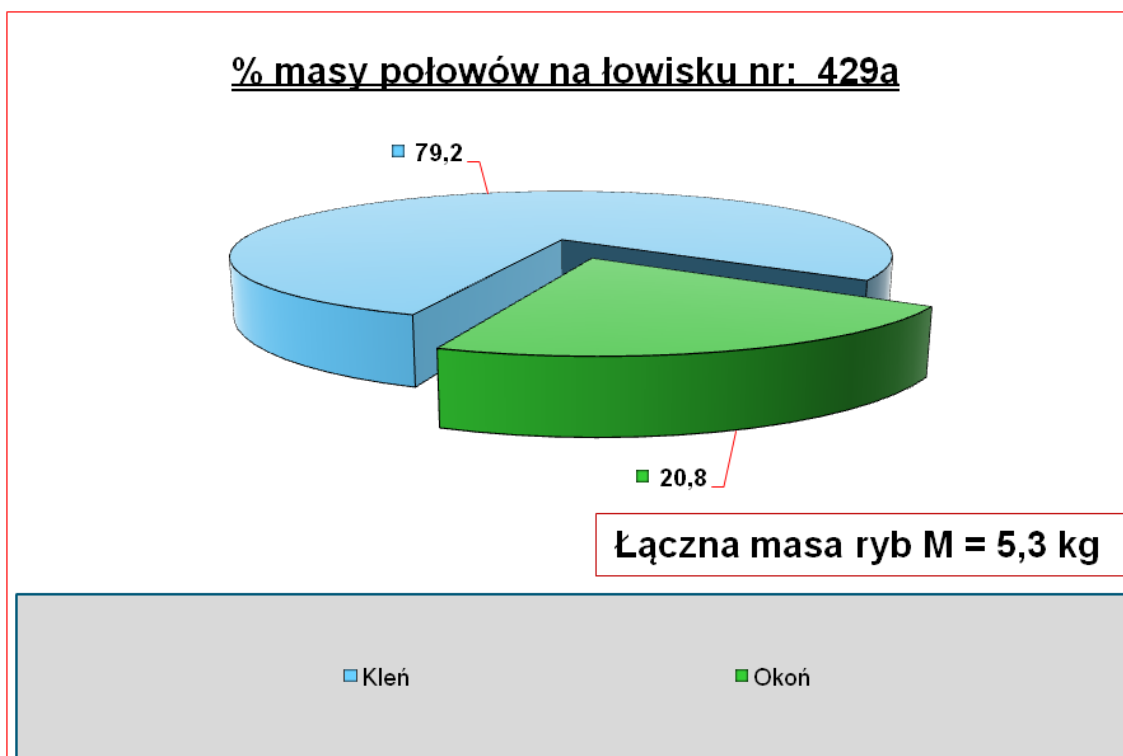

B

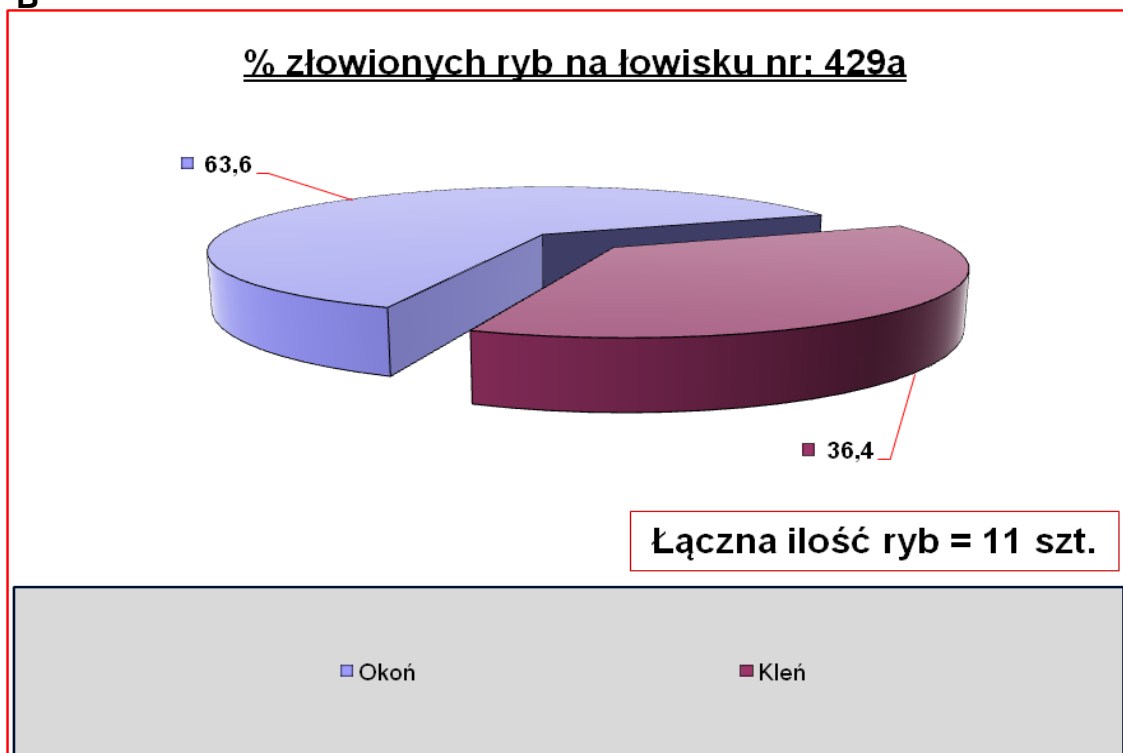

Rys 22 Ilustracja wyników połowów (porządkowanie w kolejności malejącej)
opracowana na podstawie: **A**-masy ryb, **B** - ilości ryb

**Łowisko nr 4210**

Rzeka Widawa - od progu zb. Michalice do ujścia do rzeki Odry wraz z jej dopływem rzeką Oleśnicą - **obw. ryb. nr V.3. rzeki Widawy nr 3**

Powierzchnia = 76,5ha

Wyniki połowów

Lp	Gatunek	Liczba złowionych ryb [szt.]	% złowionych ryb [%]	Masa [kg]	% masy w połowach	Średnia masa [kg]	Wskaźnik W1 [kg/ha]	Wskaźnik W2 [kg/dzień]
1	Boleń	4	0,3	12,80	3,0	3,20	0,17	0,01
2	Jazgarz	8	0,7	0,20	0,0	0,03	0,00	0,00
3	Jaź	37	3,2	24,30	5,8	0,66	0,32	0,02
4	Karaś złocisty	2	0,2	0,50	0,1	0,25	0,01	0,00
5	Karaś srebrzysty	11	0,9	1,20	0,3	0,11	0,02	0,00
6	Karp	4	0,3	4,40	1,0	1,10	0,06	0,00
7	Kleń	63	5,4	66,55	15,8	1,06	0,87	0,05
8	Krąp	58	5,0	8,80	2,1	0,15	0,12	0,01
9	Leszcz	74	6,4	55,80	13,3	0,75	0,73	0,04
10	Lin	9	0,8	6,20	1,5	0,69	0,08	0,00
11	Okoń	179	15,4	39,75	9,5	0,22	0,52	0,03
12	Płoć	641	55,1	123,76	29,4	0,19	1,62	0,08
13	Sumik kartowaty	22	1,9	7,00	1,7	0,32	0,09	0,00
14	Szczupak	34	2,9	59,85	14,2	1,76	0,78	0,04
15	Świnka	2	0,2	1,50	0,4	0,75	0,02	0,00
16	Węgorz	4	0,3	5,20	1,2	1,30	0,07	0,00
17	Wzdreğa	4	0,3	1,70	0,4	0,43	0,02	0,00
18	Inne (pozostałe)	8	0,7	1,10	0,3	0,14	0,01	0,00
	Łącznie	1164	100	420,61	100	0,36	5,50	0,29

Presja na łowisko

Liczba wędkarzy (całkowita)	Liczba wędkarzy (owiących metodą "Nie Zabijaj")	Liczba dni wędkowania	Wskaźnik N1 [wędkarzy /ha]	Wskaźnik N2 [dni/wędkarza]	Wskaźnik N3 [kg/wędkarza]	Wskaźnik W1 [kg/ha]	Wskaźnik W2 [kg/dzień]
323,00	204,00	1464,00	4,22	4,53	3,53	5,50	0,29



A

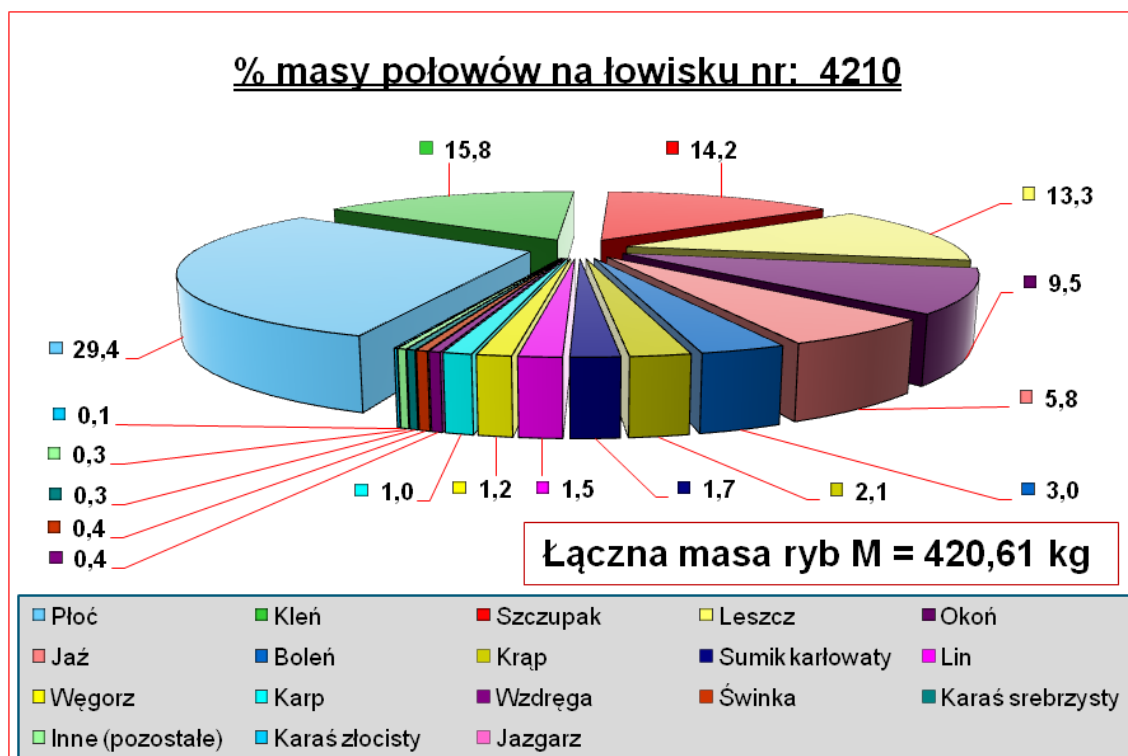

B

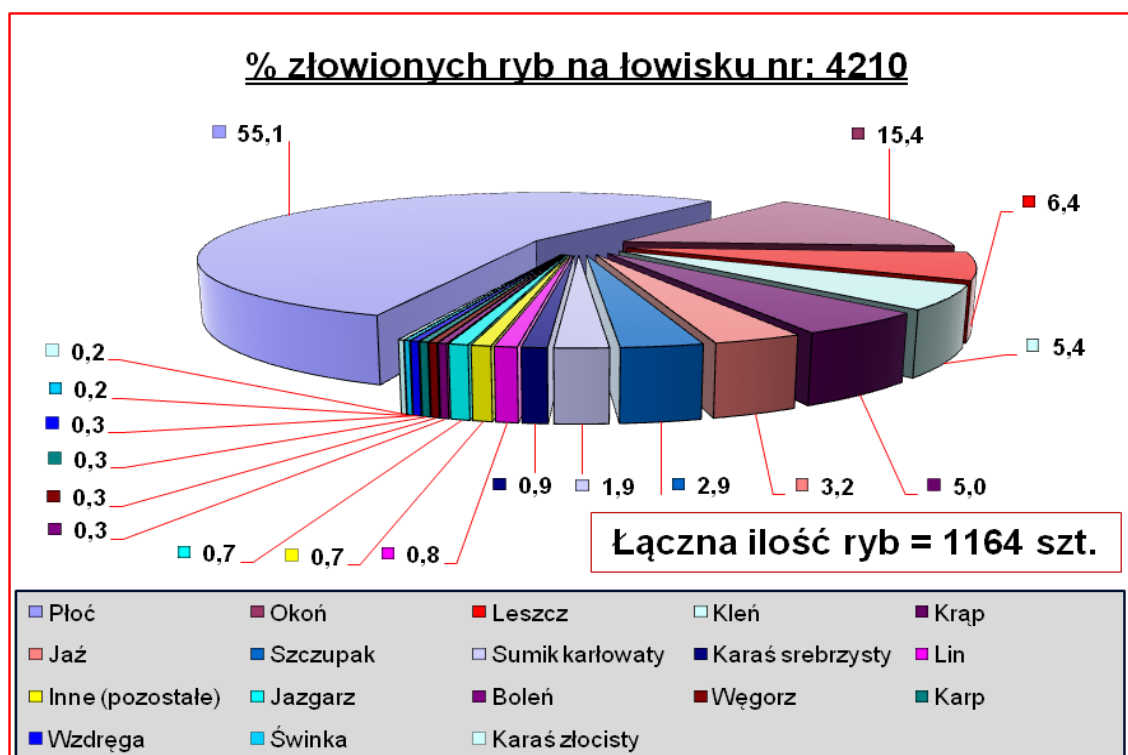

Rys 23 Ilustracja wyników połowów (porządkowanie w kolejności malejącej)
opracowana na podstawie: **A**-masy ryb, **B** - ilości ryb

**Łowisko nr 4210a**

Rzeka Dobra -- obw. ryb. rzeki Widawy nr 3

Powierzchnia = 10,0ha

Wyniki połowów

Lp	Gatunek	Liczba złowionych ryb [szt.]	% złowionych ryb [%]	Masa [kg]	% masy w połowach	Średnia masa [kg]	Wskaźnik W1 [kg/ha]	Wskaźnik W2 [kg/dzień]
1	Kleń	1	9,1	0,50	22,7	0,50	0,05	0,25
2	Okoń	10	90,9	1,70	77,3	0,17	0,17	0,85
	Łącznie	11	100	2,20	100	0,20	0,22	1,10

Presja na łowisko

Liczba wędkarzy (całkowita)	Liczba wędkarzy (łowiących metodą "Nie Zabijaj")	Liczba dni wędkowania	Wskaźnik N1 [wędkarzy /ha]	Wskaźnik N2 [dni/wędkarza]	Wskaźnik N3 [kg/wędkarza]	Wskaźnik W1 [kg/ha]	Wskaźnik W2 [kg/dzień]
2,00	0,00	2,00	0,20	1,00	1,10	0,22	1,10



A

% masy połowów na łowisku nr: 4210a

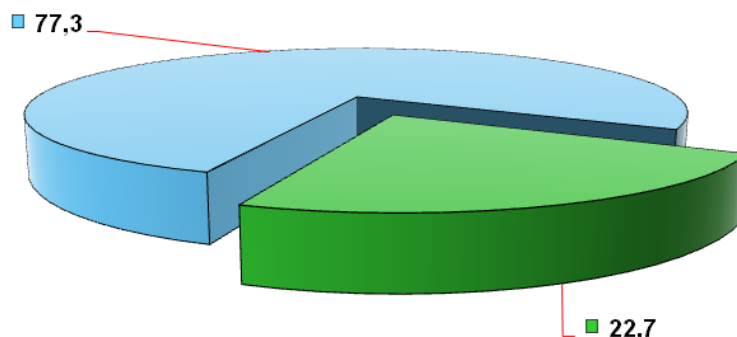

Łączna masa ryb M = 2,2 kg

■ Okoń

■ Kleń

B

% złowionych ryb na łowisku nr: 4210a

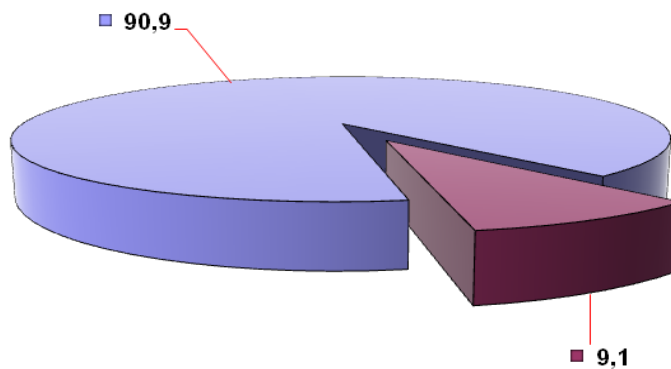

Łączna ilość ryb = 11 szt.

■ Okoń

■ Kleń

Rys 24 Ilustracja wyników połowów (porządkowanie w kolejności malejącej)
opracowana na podstawie: **A**-masy ryb, **B** - ilości ryb

**Łowisko nr 4211****Rzeka Barycz - od ujścia rzeki Złotnica do ujścia rzeki Sąsiecznica - obw. ryb. nr VII.2. rzeki Baryczy nr 2****Powierzchnia = 71,2ha****Wyniki połowów**

Lp	Gatunek	Liczba złowionych ryb [szt.]	% złowionych ryb [%]	Masa [kg]	% masy w połowach	Średnia masa [kg]	Wskaźnik W1 [kg/ha]	Wskaźnik W2 [kg/dzień]
1	Amur	21	0,2	51,50	2,0	2,45	0,72	0,01
2	Boleń	2	0,0	4,00	0,2	2,00	0,06	0,00
3	Jazgarz	16	0,2	1,70	0,1	0,11	0,02	0,00
4	Jaź	3	0,0	3,10	0,1	1,03	0,04	0,00
5	Jelec	10	0,1	1,70	0,1	0,17	0,02	0,00
6	Karaś złocisty	141	1,6	33,55	1,3	0,24	0,47	0,01
7	Karaś srebrzysty	5286	60,1	1055,17	40,5	0,20	14,82	0,18
8	Karp	233	2,6	274,15	10,5	1,18	3,85	0,05
9	Kleń	10	0,1	8,60	0,3	0,86	0,12	0,00
10	Krąp	48	0,5	10,65	0,4	0,22	0,15	0,00
11	Leszcz	150	1,7	119,45	4,6	0,80	1,68	0,02
12	Lin	138	1,6	122,68	4,7	0,89	1,72	0,02
13	Lipień	2	0,0	1,80	0,1	0,90	0,03	0,00
14	Miętus	7	0,1	7,00	0,3	1,00	0,10	0,00
15	Okoń	718	8,2	183,89	7,1	0,26	2,58	0,03
16	Płoć	1332	15,1	234,10	9,0	0,18	3,29	0,04
17	Sandacz	8	0,1	15,80	0,6	1,98	0,22	0,00
18	Sum	6	0,1	16,60	0,6	2,77	0,23	0,00
19	Sumik karłowaty	277	3,1	26,10	1,0	0,09	0,37	0,00
20	Szczupak	240	2,7	413,30	15,9	1,72	5,80	0,07
21	Węgorz	6	0,1	4,67	0,2	0,78	0,07	0,00
22	Wzdrenga	92	1,0	13,30	0,5	0,14	0,19	0,00
23	Inne (pozostałe)	53	0,6	4,40	0,2	0,08	0,06	0,00
	Łącznie	8799	100	2607,21	100	0,30	36,62	0,45

Presja na łowisko

Liczba wędkarzy (całkowita)	Liczba wędkarzy (łowiących metodą "Nie Zabijaj")	Liczba dni wędkowania	Wskaźnik N1 [wędkarzy / ha]	Wskaźnik N2 [dni/wędkarza]	Wskaźnik N3 [kg/wędkarza]	Wskaźnik W1 [kg/ha]	Wskaźnik W2 [kg/dzień]
584,00	240,00	5746,00	8,20	9,84	7,58	36,62	0,45

**Łowisko nr 4211a**

Rzeka Sąsiecznica - obw. ryb. nr VII.2. rzeki Baryczy nr 2

Powierzchnia = 15,0ha

Wyniki połowów

Lp	Gatunek	Liczba złowionych ryb [szt.]	% złowionych ryb [%]	Masa [kg]	% masy w połowach	Średnia masa [kg]	Wskaźnik W1 [kg/ha]	Wskaźnik W2 [kg/dzień]
1	Jaź	2	0,3	3,00	1,4	1,50	0,20	0,00
2	Karaś złocisty	25	3,3	3,70	1,7	0,15	0,25	0,01
3	Karaś srebrzysty	127	16,7	32,90	15,2	0,26	2,19	0,05
4	Karp	14	1,8	27,30	12,6	1,95	1,82	0,04
5	Kleń	2	0,3	3,05	1,4	1,53	0,20	0,00
6	Krąp	24	3,2	5,00	2,3	0,21	0,33	0,01
7	Leszcz	40	5,3	24,60	11,3	0,62	1,64	0,03
8	Lin	10	1,3	8,80	4,1	0,88	0,59	0,01
9	Okoń	61	8,0	7,38	3,4	0,12	0,49	0,01
10	Płoc	379	49,9	72,50	33,4	0,19	4,83	0,10
11	Sum	1	0,1	6,80	3,1	6,80	0,45	0,01
12	Sumik karłowaty	35	4,6	7,80	3,6	0,22	0,52	0,01
13	Szczupak	7	0,9	11,40	5,3	1,63	0,76	0,02
14	Wzdreęga	32	4,2	2,60	1,2	0,08	0,17	0,00
	Łącznie	759	100	216,83	100	0,29	14,46	0,30

Presja na łowisko

Liczba wędkarzy (całkowita)	Liczba wędkarzy (łowiących metodą "Nie Zabijaj")	Liczba dni wędkowania	Wskaźnik N1 [wędkarzy /ha]	Wskaźnik N2 [dni/wędkarza]	Wskaźnik N3 [kg/wędkarza]	Wskaźnik W1 [kg/ha]	Wskaźnik W2 [kg/dzień]
80,00	39,00	730,00	5,33	9,13	5,29	14,46	0,30



A

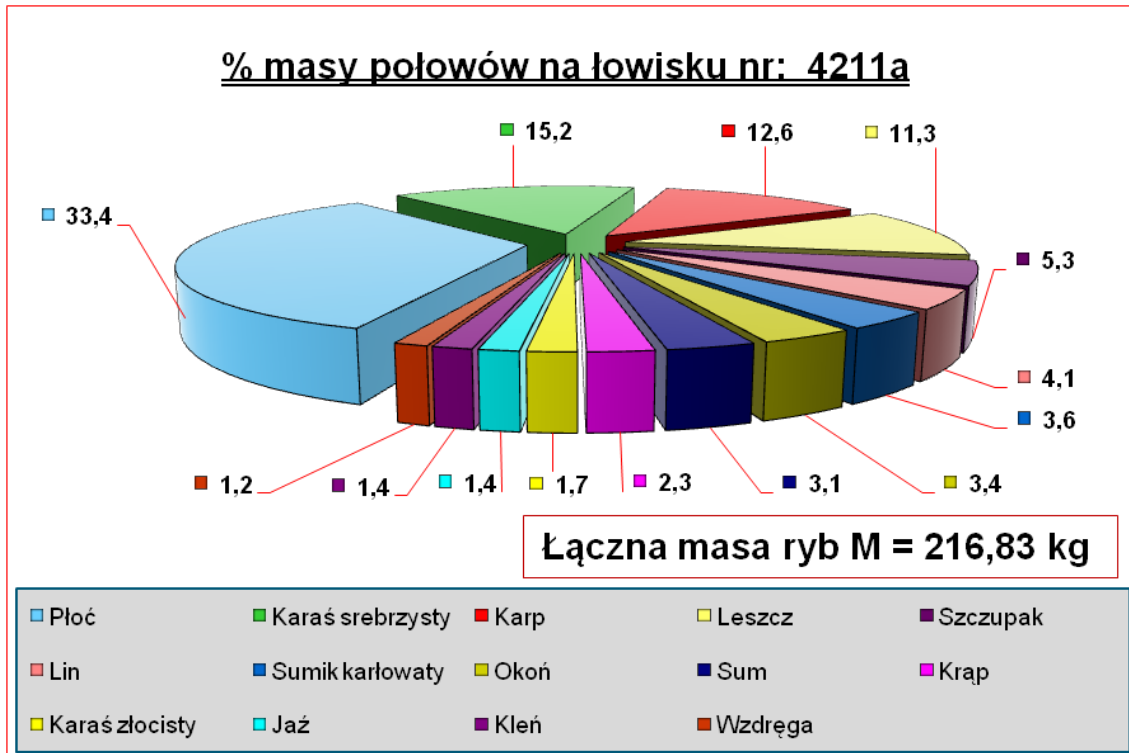

B

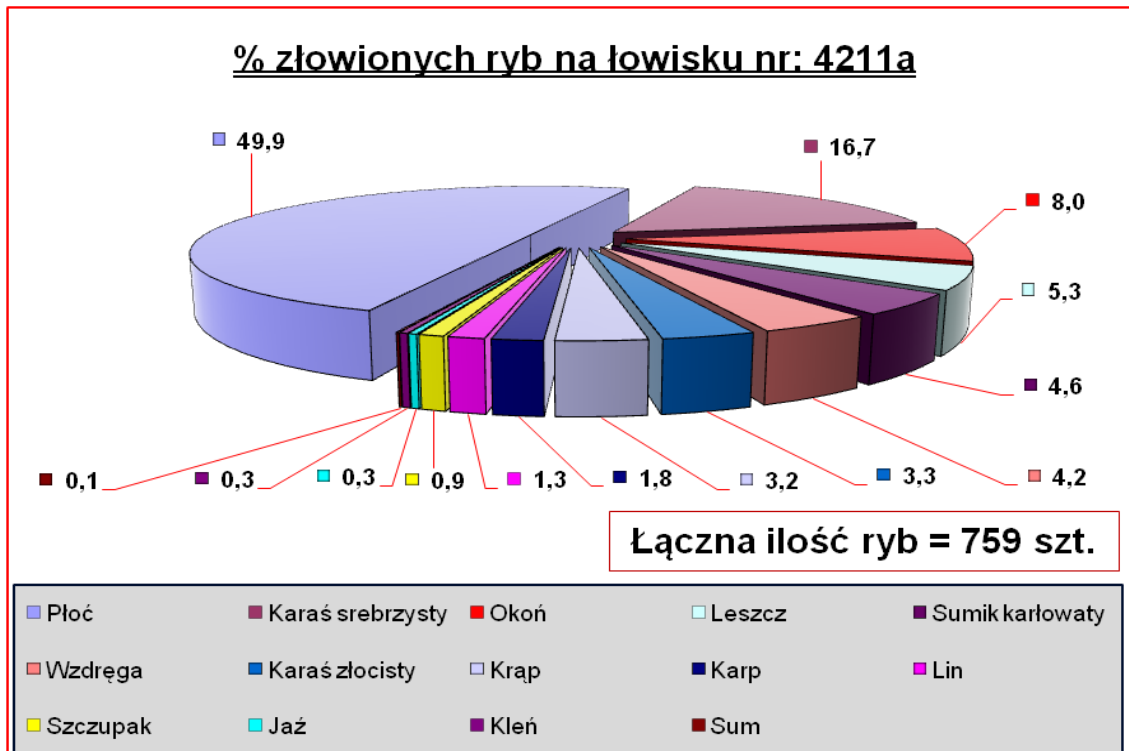

Rys 26 Ilustracja wyników połowów (porządkowanie w kolejności malejącej)
opracowana na podstawie: **A**-masy ryb, **B** - ilości ryb

**Łowisko nr 4212**

Rzeka Barycz - od ujścia Sąsiecznicy do ujścia do rzeki Odry wraz z jej dopływami oprócz rzeki Orla - **obw. ryb. nr VII.3 rzeki Baryczy nr 3**

Powierzchnia = 118,0ha

Wyniki połowów

Lp	Gatunek	Liczba złowionych ryb [szt.]	% złowionych ryb [%]	Masa [kg]	% masy w połowach	Średnia masa [kg]	Wskaźnik W1 [kg/ha]	Wskaźnik W2 [kg/dzień]
1	Boleń	7	0,2	11,30	1,0	1,61	0,10	0,00
2	Certa	2	0,1	1,30	0,1	0,65	0,01	0,00
3	Jazgarz	14	0,4	1,40	0,1	0,10	0,01	0,00
4	Jaź	106	2,7	89,80	8,0	0,85	0,76	0,03
5	Jelec	6	0,2	0,90	0,1	0,15	0,01	0,00
6	Karaś złocisty	19	0,5	8,00	0,7	0,42	0,07	0,00
7	Karaś srebrzysty	422	10,6	80,90	7,2	0,19	0,68	0,03
8	Karp	32	0,8	39,90	3,6	1,25	0,34	0,01
9	Kleń	98	2,5	102,50	9,1	1,05	0,86	0,04
10	Krąp	123	3,1	25,20	2,2	0,20	0,21	0,01
11	Leszcz	117	2,9	109,40	9,8	0,94	0,92	0,04
12	Lin	46	1,2	42,80	3,8	0,93	0,36	0,02
13	Lipień	5	0,1	3,00	0,3	0,60	0,03	0,00
14	Miętus	1	0,0	0,40	0,0	0,40	0,00	0,00
15	Okoń	418	10,5	60,10	5,4	0,14	0,51	0,02
16	Płoć	2318	58,4	296,70	26,5	0,13	2,50	0,11
17	Sandacz	4	0,1	4,60	0,4	1,15	0,04	0,00
18	Sum	1	0,0	12,50	1,1	12,50	0,11	0,00
19	Szczupak	152	3,8	216,40	19,3	1,42	1,83	0,08
20	Tołpyga	1	0,0	7,00	0,6	7,00	0,06	0,00
21	Węgorz	2	0,1	2,30	0,2	1,15	0,02	0,00
22	Wzdreğa	29	0,7	2,60	0,2	0,09	0,02	0,00
23	Inne (pozostałe)	48	1,2	2,60	0,2	0,05	0,02	0,00
	Łącznie	3971	100	1121,60	100	0,28	9,46	0,41

Presja na łowisko

Liczba wędkarzy (całkowita)	Liczba wędkarzy (łowiących metodą "Nie Zabijaj")	Liczba dni wędkowania	Wskaźnik N1 [wędkarzy /ha]	Wskaźnik N2 [dni/wędkarza]	Wskaźnik N3 [kg/wędkarza]	Wskaźnik W1 [kg/ha]	Wskaźnik W2 [kg/dzień]
309,00	158,00	2751,00	2,61	8,90	7,43	9,46	0,41



A

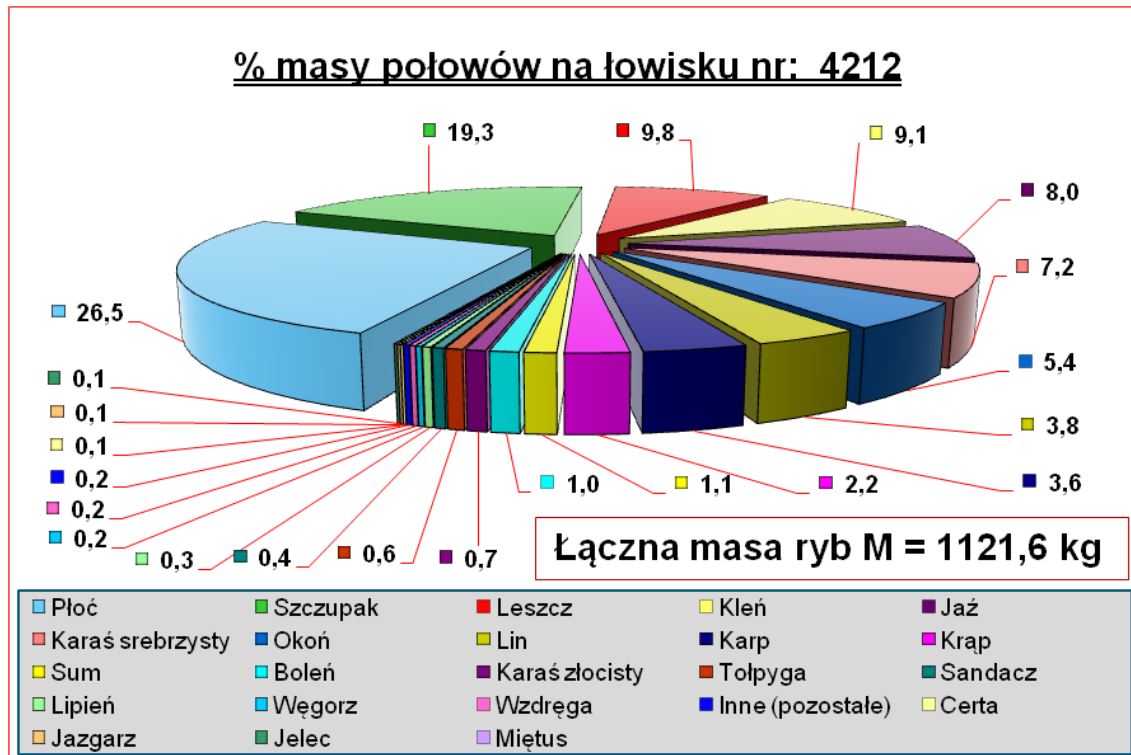

B

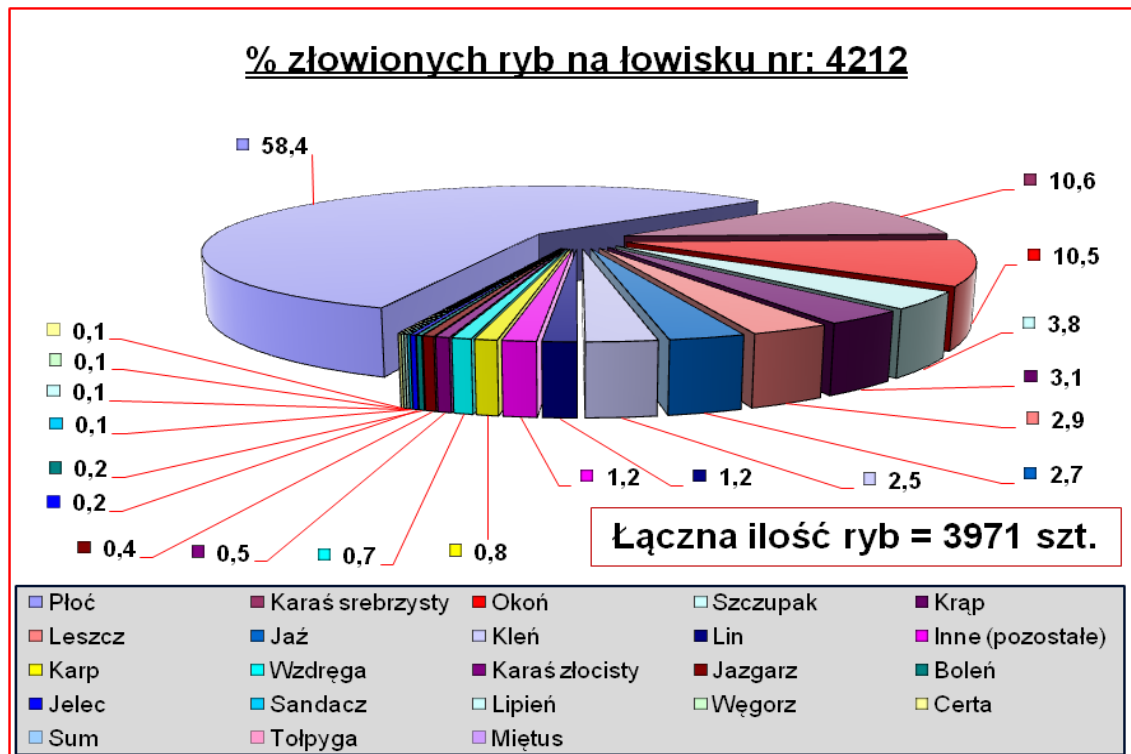

Rys 27 Ilustracja wyników połowów (porządkowanie w kolejności malejącej)
opracowana na podstawie: **A**-masy ryb, **B** - ilości ryb

**4. Zbiorniki zaporowe, wody stojące oraz pozostałe – wyniki połowów****Łowisko nr 431****Zbiornik Mietków - na rzece Bystrzycy - obw. ryb. nr IV.3. rzeki Bystrzycy nr 3
Powierzchnia = 795ha****Wyniki połowów**

Lp	Gatunek	Liczba złowionych ryb [szt.]	% złowionych ryb [%]	Masa [kg]	% masy w połowach	Średnia masa [kg]	Wskaźnik W1 [kg/ha]	Wskaźnik W2 [kg/dzień]
1	Amur	1	0,1	4,60	0,6	4,60	0,01	0,00
2	Boleń	5	0,7	8,60	1,2	1,72	0,01	0,01
3	Jaź	6	0,9	7,00	0,9	1,17	0,01	0,00
4	Karaś złocisty	3	0,4	0,90	0,1	0,30	0,00	0,00
5	Karaś srebrzysty	1	0,1	0,20	0,0	0,20	0,00	0,00
6	Karp	112	16,4	172,98	23,2	1,54	0,22	0,11
7	Krąp	3	0,4	1,50	0,2	0,50	0,00	0,00
8	Leszcz	102	14,9	80,43	10,8	0,79	0,10	0,05
9	Lin	13	1,9	12,15	1,6	0,93	0,02	0,01
10	Miętus	10	1,5	5,60	0,7	0,56	0,01	0,00
11	Okoń	78	11,4	21,53	2,9	0,28	0,03	0,01
12	Płoć	134	19,6	25,35	3,4	0,19	0,03	0,02
13	Sandacz	105	15,3	209,85	28,1	2,00	0,26	0,13
14	Sum	9	1,3	58,00	7,8	6,44	0,07	0,04
15	Szczupak	81	11,8	128,85	17,3	1,59	0,16	0,08
16	Tołpyga	1	0,1	1,20	0,2	1,20	0,00	0,00
17	Węgorz	5	0,7	4,60	0,6	0,92	0,01	0,00
18	Inne (pozostałe)	16	2,3	3,50	0,5	0,22	0,00	0,00
	Łącznie	685	100	746,84	100	1,09	0,94	0,46

Presja na łowisko

Liczba wędkarzy (całkowita)	Liczba wędkarzy (łowiących metodą "Nie Zabijaj")	Liczba dni wędkowania	Wskaźnik N1 [wędkarzy /ha]	Wskaźnik N2 [dni/wędkarza]	Wskaźnik N3 [kg/wędkarza]	Wskaźnik W1 [kg/ha]	Wskaźnik W2 [kg/dzień]
370,00	240,00	1621,00	0,47	4,38	5,74	0,94	0,46



A

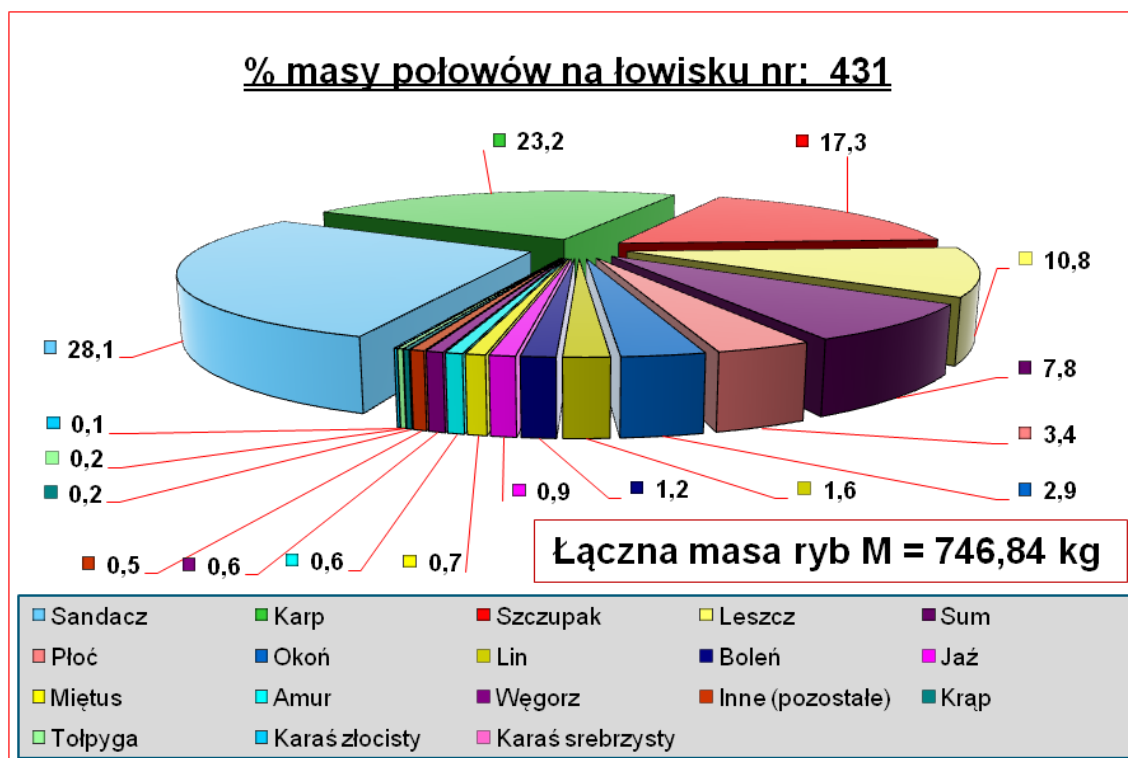

B

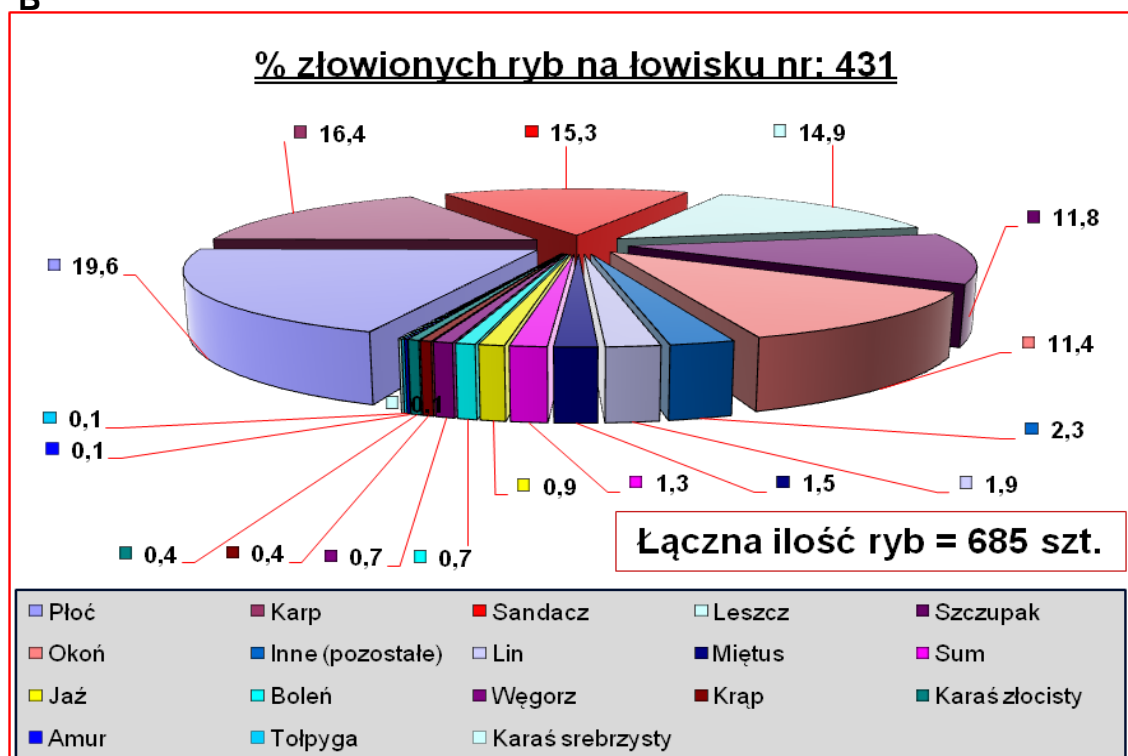

Rys 28 Ilustracja wyników połowów (porządkowanie w kolejności malejącej)
opracowana na podstawie: **A**-masy ryb, **B** - ilości ryb

**Łowisko nr 432****Zbiornik Stradomia - na rzece Widawie - obw. ryb. nr V.1. rzeki Widawy nr 1
Powierzchnia = 42ha****Wyniki połowów**

Lp	Gatunek	Liczba złowionych ryb [szt.]	% złowionych ryb [%]	Masa [kg]	% masy w połowach	Średnia masa [kg]	Wskaźnik W1 [kg/ha]	Wskaźnik W2 [kg/dzień]
1	Amur	1	0,1	10,00	2,4	10,00	0,24	0,01
2	Boleń	2	0,2	2,40	0,6	1,20	0,06	0,00
3	Jazgarz	4	0,5	0,40	0,1	0,10	0,01	0,00
4	Karaś złocisty	6	0,7	0,90	0,2	0,15	0,02	0,00
5	Karaś srebrzysty	44	5,3	10,20	2,5	0,23	0,25	0,01
6	Karp	39	4,7	41,60	10,0	1,07	1,00	0,03
7	Kleń	2	0,2	0,70	0,2	0,35	0,02	0,00
8	Krąp	3	0,4	1,60	0,4	0,53	0,04	0,00
9	Leszcz	87	10,5	55,35	13,3	0,64	1,33	0,04
10	Lin	25	3,0	14,00	3,4	0,56	0,34	0,01
11	Okoń	58	7,0	13,80	3,3	0,24	0,33	0,01
12	Płoć	398	47,8	84,60	20,4	0,21	2,03	0,07
13	Sandacz	27	3,2	51,65	12,4	1,91	1,24	0,04
14	Sum	1	0,1	15,00	3,6	15,00	0,36	0,01
15	Sumik karłowaty	15	1,8	4,80	1,2	0,32	0,12	0,00
16	Szczupak	54	6,5	99,40	23,9	1,84	2,39	0,08
17	Węgorz	1	0,1	0,90	0,2	0,90	0,02	0,00
18	Wzdreğa	9	1,1	2,10	0,5	0,23	0,05	0,00
19	Inne (pozostałe)	56	6,7	5,80	1,4	0,10	0,14	0,00
	Łącznie	832	100	415,20	100	0,50	9,98	0,34

Presja na łowisko

Liczba wędkarzy (całkowita)	Liczba wędkarzy (łowiących metodą "Nie Zabijaj")	Liczba dni wędkowania	Wskaźnik N1 [wędkarzy /ha]	Wskaźnik N2 [dni/wędkarza]	Wskaźnik N3 [kg/wędkarza]	Wskaźnik W1 [kg/ha]	Wskaźnik W2 [kg/dzień]
204,00	131,00	1236,00	4,90	6,06	5,69	9,98	0,34



A

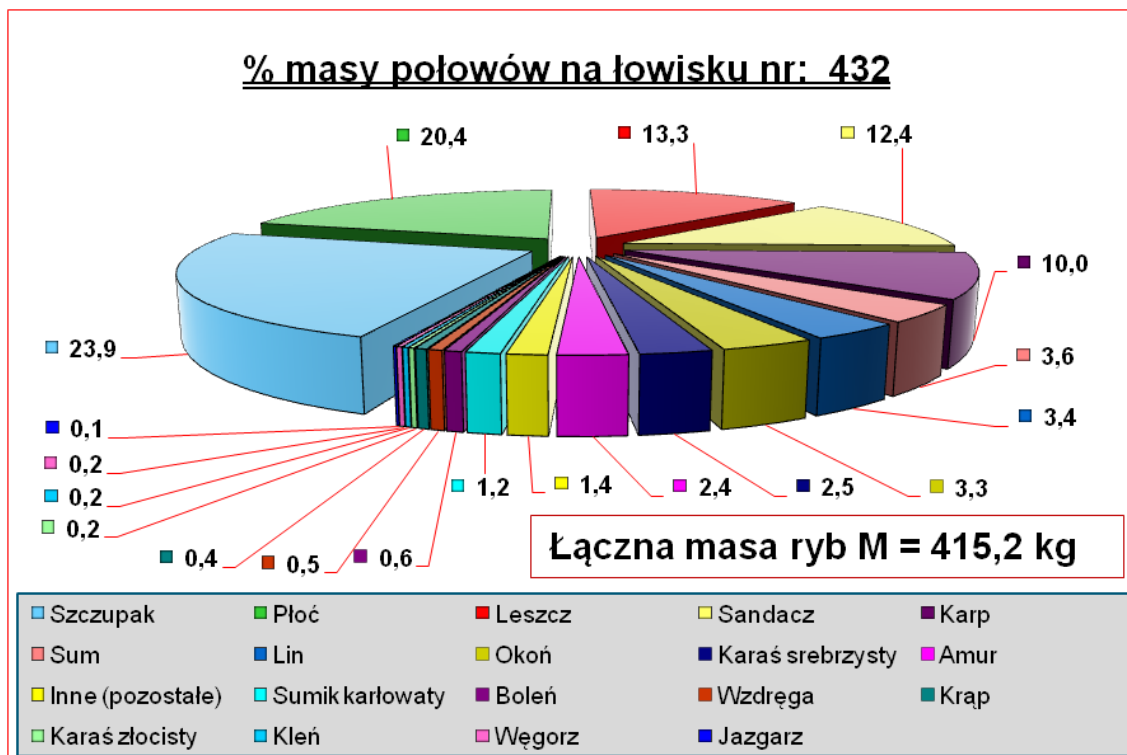

B

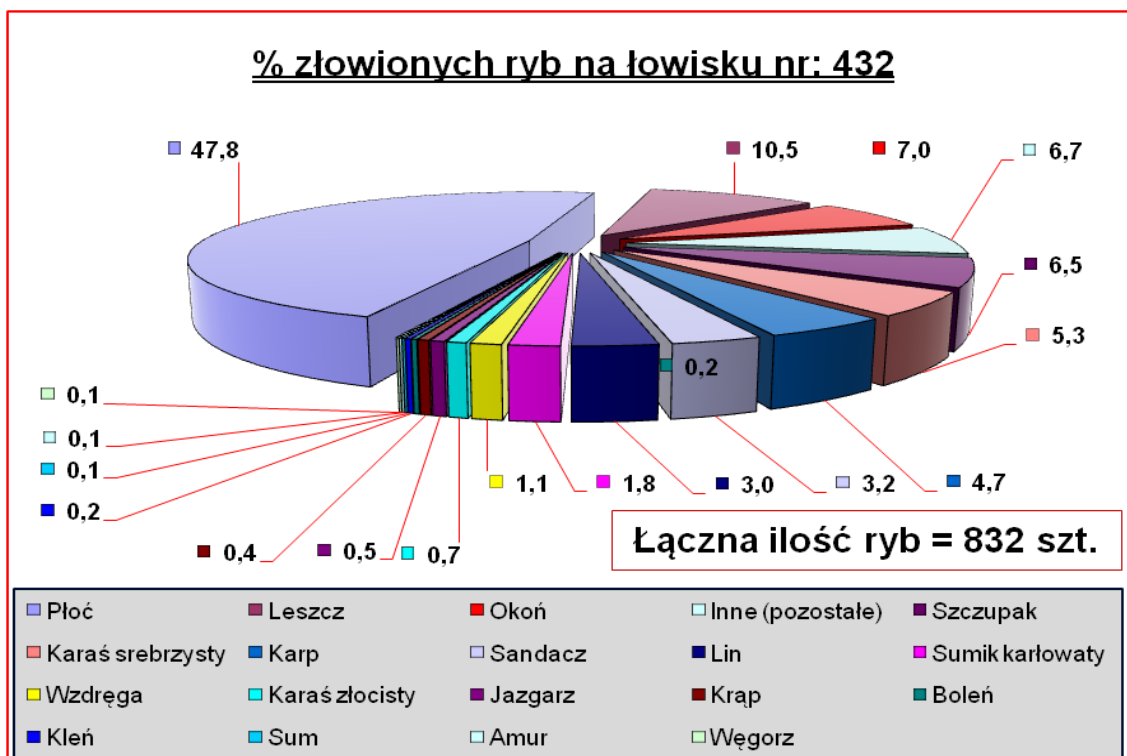

Rys 29 Ilustracja wyników połowów (porządkowanie w kolejności malejącej) opracowana na podstawie: **A**-masy ryb, **B** - ilości ryb

**Łowisko nr 433****Zbiornik Ryczeń - na rzece Barycz - obw. ryb. nr VII.3. rzeki Baryczy
Powierzchnia = 57ha****Wyniki połowów**

Lp	Gatunek	Liczba złowionych ryb [szt.]	% złowionych ryb [%]	Masa [kg]	% masy w połowach	Średnia masa [kg]	Wskaźnik W1 [kg/ha]	Wskaźnik W2 [kg/dzień]
1	Jaź	9	3,6	11,00	11,0	1,22	0,19	0,02
2	Karaś złocisty	2	0,8	0,40	0,4	0,20	0,01	0,00
3	Karp	8	3,2	10,10	10,1	1,26	0,18	0,02
4	Kleń	1	0,4	1,50	1,5	1,50	0,03	0,00
5	Krąp	24	9,5	3,50	3,5	0,15	0,06	0,01
6	Leszcz	10	4,0	8,10	8,1	0,81	0,14	0,02
7	Lin	11	4,3	7,10	7,1	0,65	0,12	0,02
8	Okoń	31	12,3	9,10	9,1	0,29	0,16	0,02
9	Płoć	106	41,9	13,10	13,1	0,12	0,23	0,03
10	Szczupak	21	8,3	34,90	34,8	1,66	0,61	0,08
11	Inne (pozostałe)	30	11,9	1,50	1,5	0,05	0,03	0,00
Łącznie		253	100	100,30	100	0,40	1,76	0,22

Presja na łowisko

Liczba wędkarzy (całkowita)	Liczba wędkarzy (łowiących metodą "Nie Zabijaj")	Liczba dni wędkowania	Wskaźnik N1 [wędkarzy /ha]	Wskaźnik N2 [dni/wędkarza]	Wskaźnik N3 [kg/wędkarza]	Wskaźnik W1 [kg/ha]	Wskaźnik W2 [kg/dzień]
89,00	64,00	460,00	1,56	5,17	4,01	1,76	0,22



A

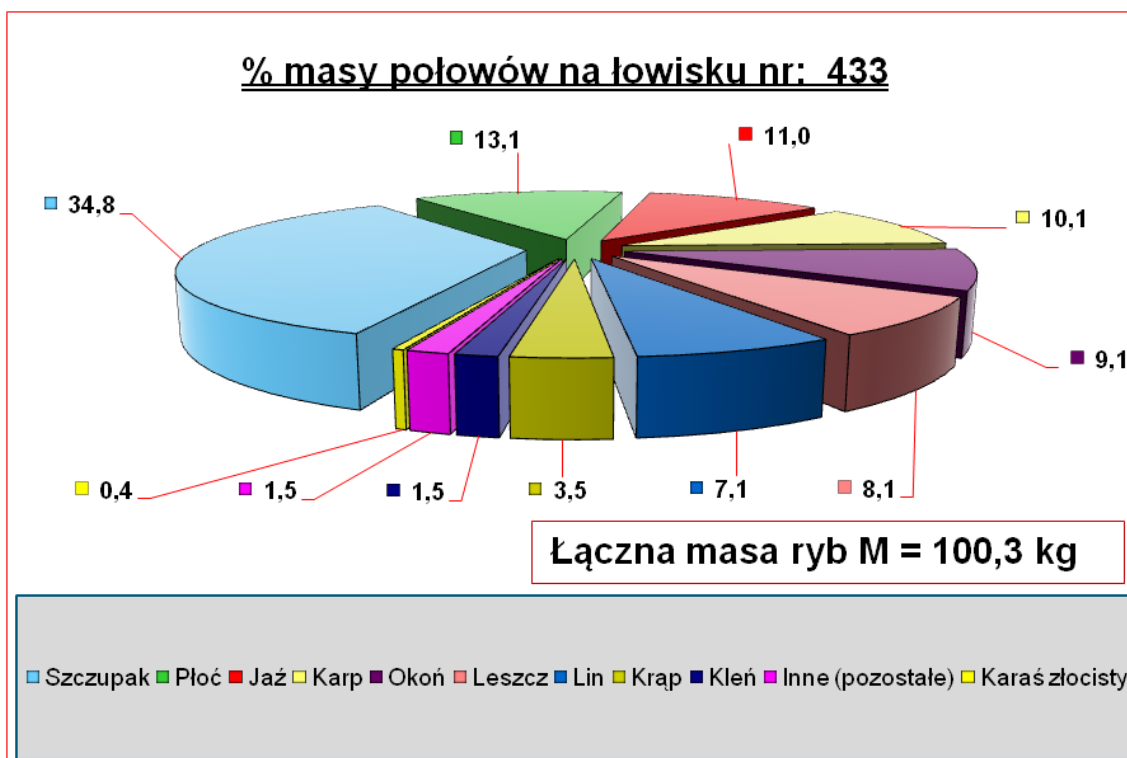

B

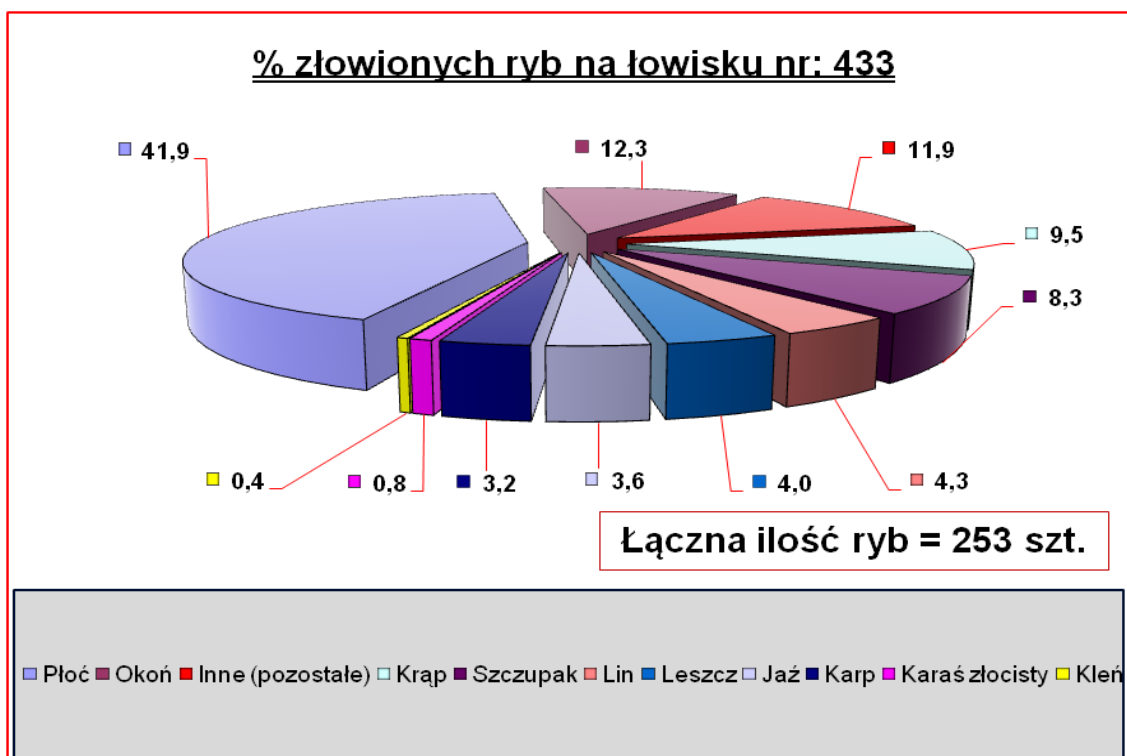

Rys 30 Ilustracja wyników połowów (porządkowanie w kolejności malejącej)
opracowana na podstawie: **A**-masy ryb, **B** - ilości ryb

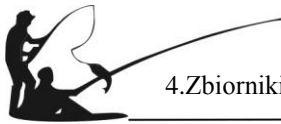
**Łowisko nr 434****Zbiornik Łagiewniki - na rzece Krzywuli - obw. ryb. nr I.13. rzeki Ślęży nr 1
Powierzchnia = 8ha****Wyniki połowów**

Lp	Gatunek	Liczba złowionych ryb [szt.]	% złowionych ryb [%]	Masa [kg]	% masy w połowach	Średnia masa [kg]	Wskaźnik W1 [kg/ha]	Wskaźnik W2 [kg/dzień]
1	Jaź	1	0,1	0,30	0,0	0,30	0,04	0,00
2	Jelec	11	1,1	3,10	0,5	0,28	0,39	0,00
3	Karaś złocisty	1	0,1	0,30	0,0	0,30	0,04	0,00
4	Karaś srebrzysty	8	0,8	2,00	0,3	0,25	0,25	0,00
5	Karp	175	17,9	279,80	43,3	1,60	34,98	0,14
6	Leszcz	223	22,9	108,70	16,8	0,49	13,59	0,06
7	Lin	9	0,9	7,30	1,1	0,81	0,91	0,00
8	Okoń	43	4,4	11,25	1,7	0,26	1,41	0,01
9	Płoć	422	43,3	88,50	13,7	0,21	11,06	0,04
10	Pstrąg potokowy	3	0,3	0,55	0,1	0,18	0,07	0,00
11	Sandacz	17	1,7	30,45	4,7	1,79	3,81	0,02
12	Sum	2	0,2	31,00	4,8	15,50	3,88	0,02
13	Szczupak	43	4,4	76,75	11,9	1,78	9,59	0,04
14	Węgorz	3	0,3	3,10	0,5	1,03	0,39	0,00
15	Wzdreğa	14	1,4	3,45	0,5	0,25	0,43	0,00
	Łącznie	975	100	646,55	100	0,66	80,82	0,33

Presja na łowisko

Liczba wędkarzy (całkowita)	Liczba wędkarzy (łowiących metodą "Nie Zabijaj")	Liczba dni wędkowania	Wskaźnik N1 [wędkarzy /ha]	Wskaźnik N2 [dni/wędkarza]	Wskaźnik N3 [kg/wędkarza]	Wskaźnik W1 [kg/ha]	Wskaźnik W2 [kg/dzień]
126,00	34,00	1971,00	15,75	15,64	7,03	80,82	0,33



A

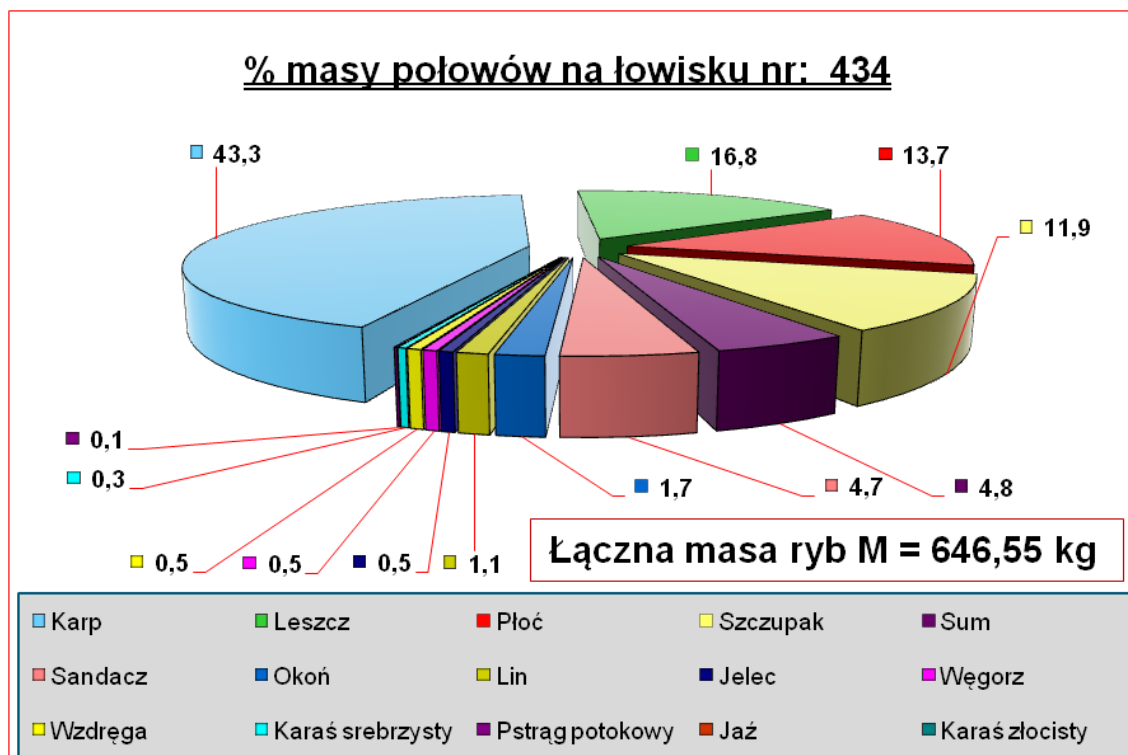

B

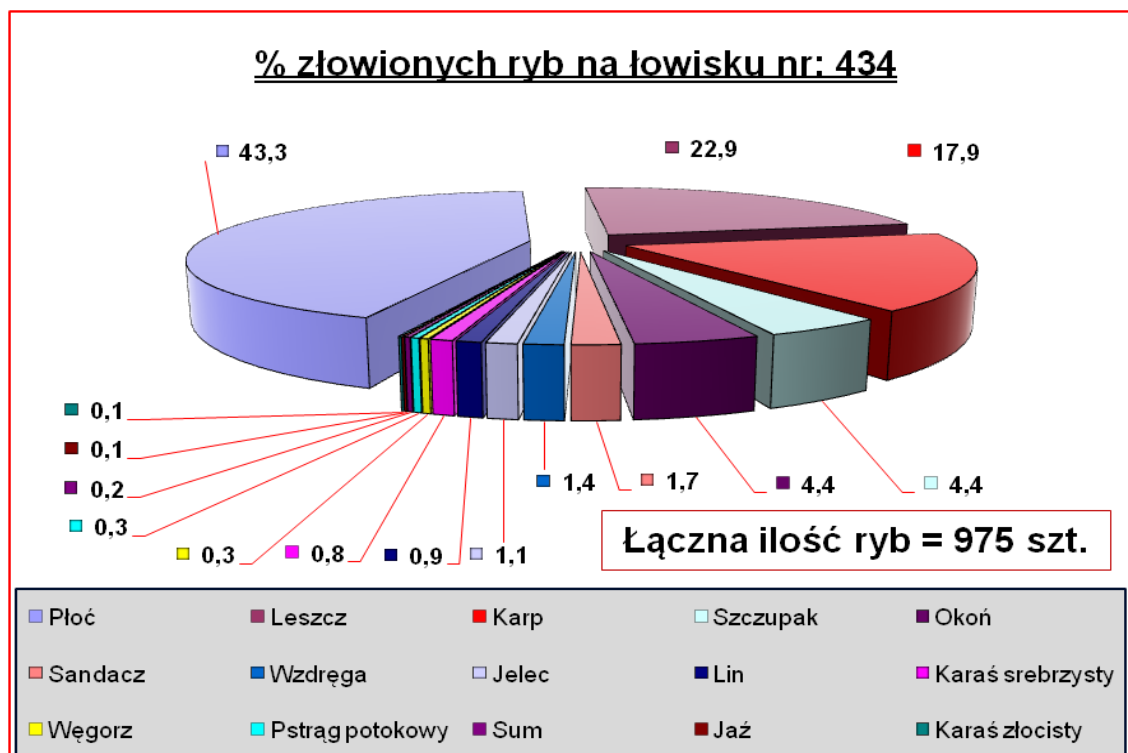

Rys31 Ilustracja wyników połowów (porządkowanie w kolejności malejącej)
opracowana na podstawie: **A**-masy ryb, **B** - ilości ryb

**Łowisko nr 435****Zbiornik Wilczków****Powierzchnia = 14ha****Wyniki połowów**

Lp	Gatunek	Liczba złowionych ryb [szt.]	% złowionych ryb [%]	Masa [kg]	% masy w połowach	Średnia masa [kg]	Wskaźnik W1 [kg/ha]	Wskaźnik W2 [kg/dzień]
1	Boleń	1	0,5	3,00	1,4	3,00	0,21	0,00
2	Brzana	1	0,5	3,10	1,5	3,10	0,22	0,00
3	Karp	63	29,7	114,60	54,5	1,82	8,19	0,14
4	Kleń	4	1,9	3,10	1,5	0,78	0,22	0,00
5	Krąp	12	5,7	1,80	0,9	0,15	0,13	0,00
6	Leszcz	14	6,6	13,50	6,4	0,96	0,96	0,02
7	Lin	9	4,2	6,35	3,0	0,71	0,45	0,01
8	Okoń	3	1,4	0,65	0,3	0,22	0,05	0,00
9	Płoć	65	30,7	11,60	5,5	0,18	0,83	0,01
10	Sandacz	9	4,2	18,50	8,8	2,06	1,32	0,02
11	Sum	1	0,5	3,00	1,4	3,00	0,21	0,00
12	Sumik karłowaty	12	5,7	4,50	2,1	0,38	0,32	0,01
13	Szczupak	14	6,6	24,60	11,7	1,76	1,76	0,03
14	Węgorz	2	0,9	1,50	0,7	0,75	0,11	0,00
15	Wzdreğa	2	0,9	0,40	0,2	0,20	0,03	0,00
	Łącznie	212	100	210,20	100	0,99	15,01	0,26

Presja na łowisko

Liczba wędkarzy (całkowita)	Liczba wędkarzy (łowiących metodą "Nie Zabijaj")	Liczba dni wędkowania	Wskaźnik N1 [wędkarzy /ha]	Wskaźnik N2 [dni/wędkarza]	Wskaźnik N3 [kg/wędkarza]	Wskaźnik W1 [kg/ha]	Wskaźnik W2 [kg/dzień]
144,00	86,00	820,00	10,29	5,69	3,62	15,01	0,26



A

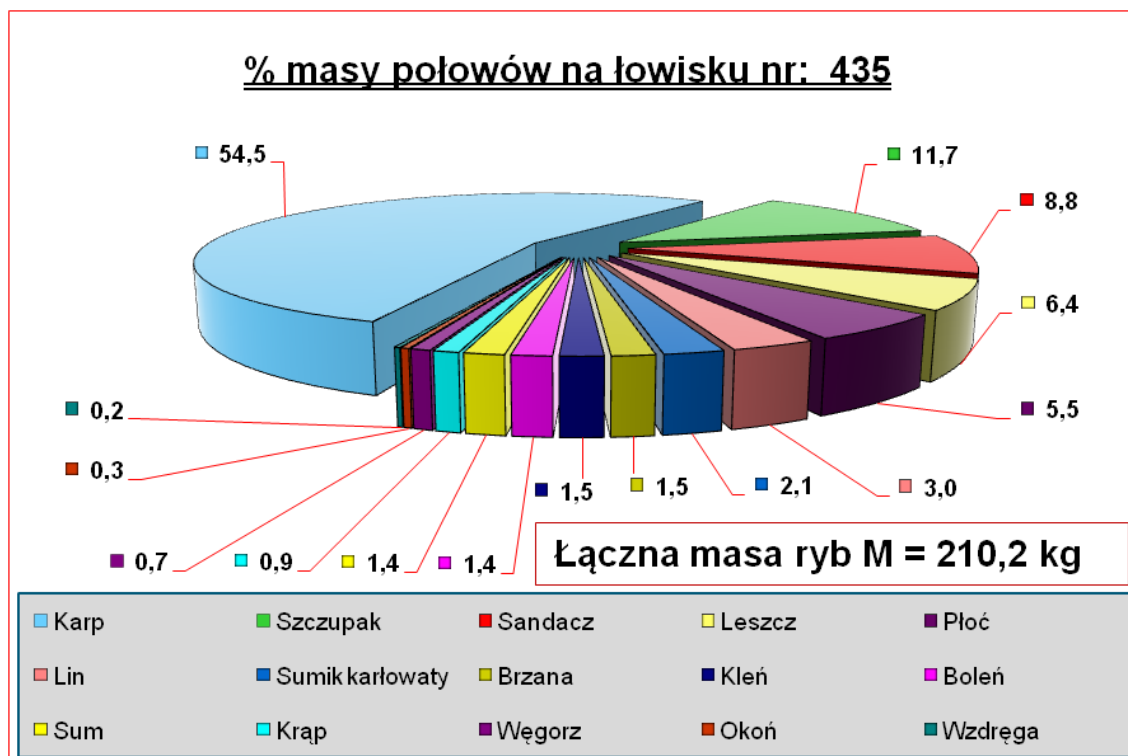

B

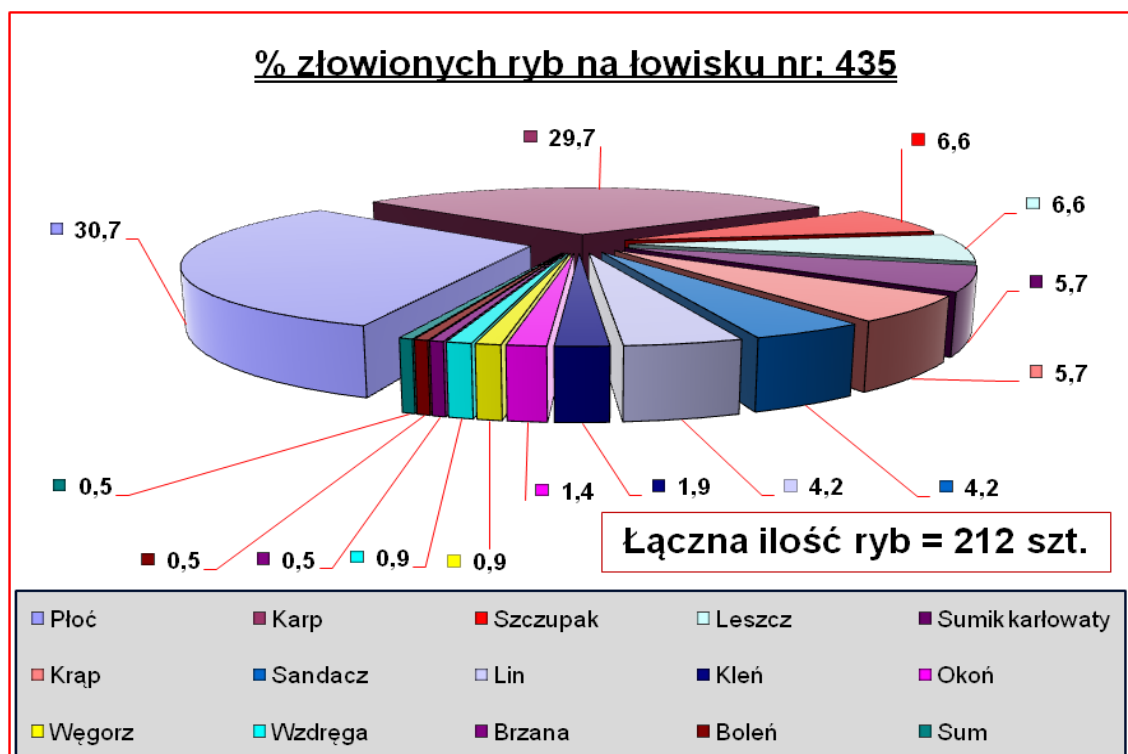

Rys 32 Ilustracja wyników połowów (porządkowanie w kolejności malejącej)
opracowana na podstawie: **A**-masy ryb, **B** - ilości ryb

**Łowisko nr 436****Zbiornik (stawy) Biały Kościół****Powierzchnia = 26,8ha****Wyniki połowów**

Lp	Gatunek	Liczba złowionych ryb [szt.]	% złowionych ryb [%]	Masa [kg]	% masy w połowach	Średnia masa [kg]	Wskaźnik W1 [kg/ha]	Wskaźnik W2 [kg/dzień]
1	Amur	1	0,3	8,00	2,9	8,00	0,30	0,01
2	Karaś złocisty	1	0,3	0,40	0,1	0,40	0,01	0,00
3	Karaś srebrzysty	4	1,2	1,00	0,4	0,25	0,04	0,00
4	Karp	52	15,6	89,90	32,5	1,73	3,35	0,13
5	Kleń	1	0,3	0,60	0,2	0,60	0,02	0,00
6	Krąp	14	4,2	4,75	1,7	0,34	0,18	0,01
7	Leszcz	119	35,7	64,40	23,3	0,54	2,40	0,09
8	Lin	10	3,0	8,80	3,2	0,88	0,33	0,01
9	Okoń	33	9,9	7,70	2,8	0,23	0,29	0,01
10	Płoć	47	14,1	9,60	3,5	0,20	0,36	0,01
11	Sandacz	16	4,8	50,15	18,2	3,13	1,87	0,07
12	Sum	2	0,6	15,50	5,6	7,75	0,58	0,02
13	Szczupak	6	1,8	10,80	3,9	1,80	0,40	0,02
14	Wzdrega	10	3,0	1,50	0,5	0,15	0,06	0,00
15	Inne (pozostałe)	17	5,1	3,20	1,2	0,19	0,12	0,00
	Łącznie	333	100	276,30	100	0,83	10,31	0,39

Presja na łowisko

Liczba wędkarzy (całkowita)	Liczba wędkarzy (łowiących metodą "Nie Zabijaj")	Liczba dni wędkowania	Wskaźnik N1 [wędkarzy /ha]	Wskaźnik N2 [dni/wędkarza]	Wskaźnik N3 [kg/wędkarza]	Wskaźnik W1 [kg/ha]	Wskaźnik W2 [kg/dzień]
153,00	98,00	715,00	5,71	4,67	5,02	10,31	0,39



A

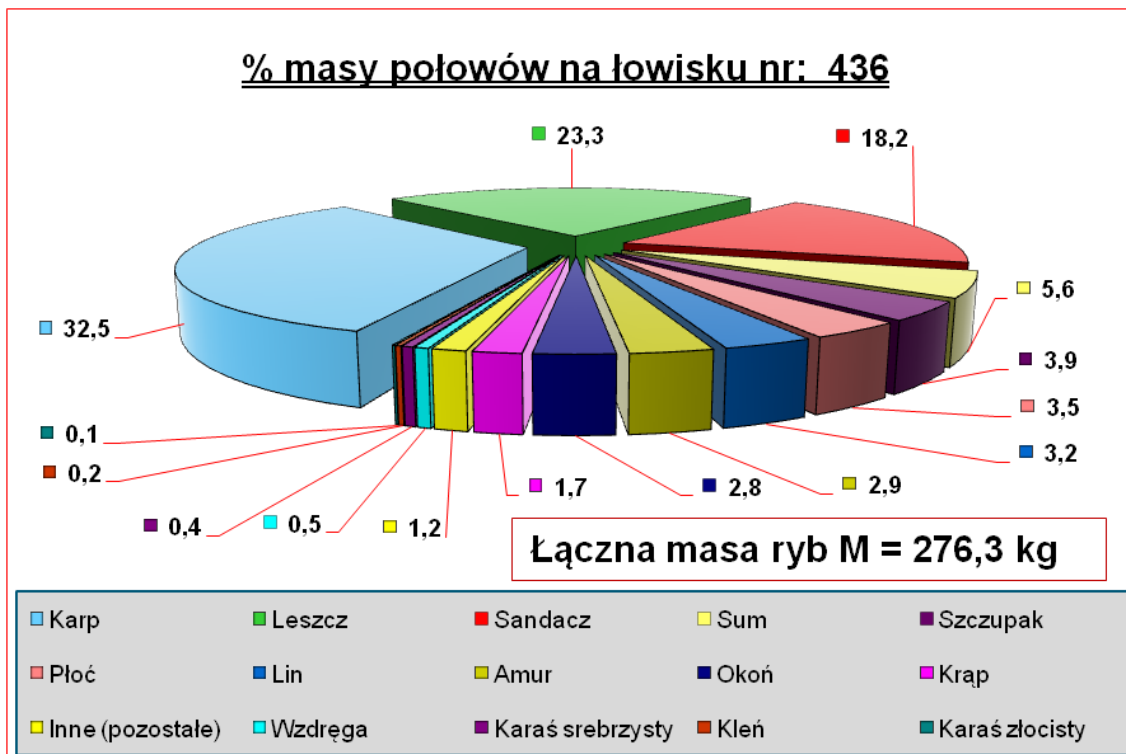

B

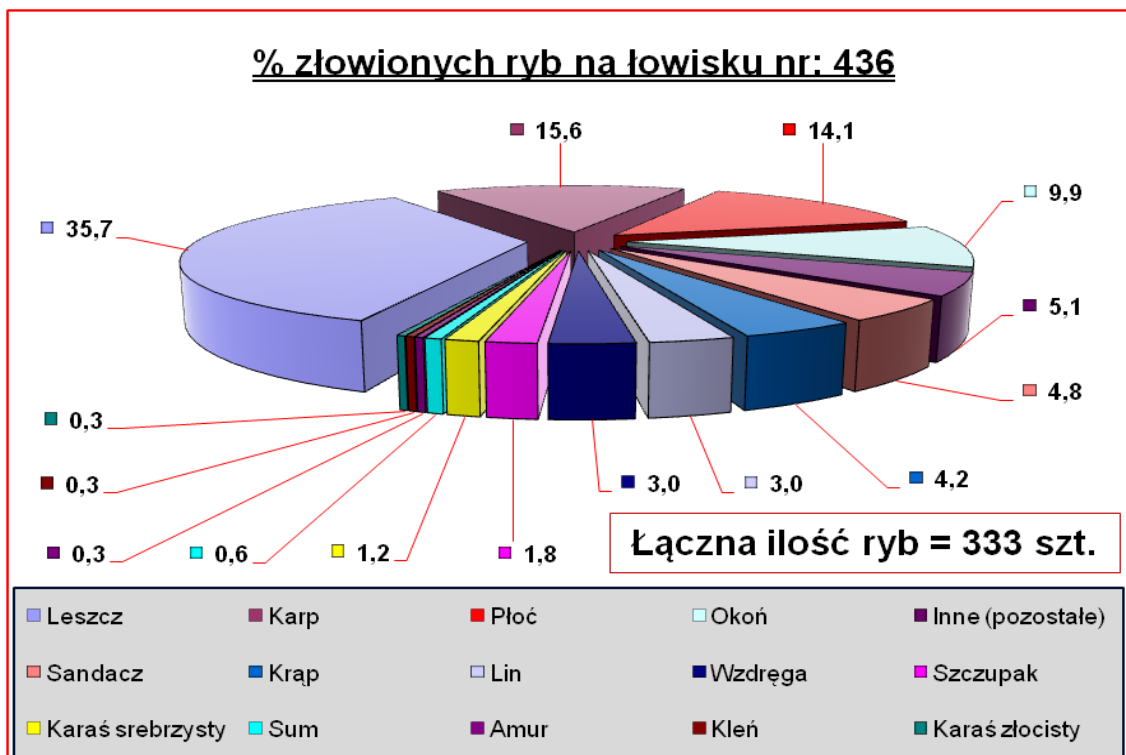

Rys 33 Ilustracja wyników połowów (porządkowanie w kolejności malejącej) opracowana na podstawie: **A**-masy ryb, **B** - ilości ryb

**Łowisko nr 437****Akwen Brodno****Powierzchnia = 6,2ha****Wyniki połowów**

Lp	Gatunek	Liczba złowionych ryb [szt.]	% złowionych ryb [%]	Masa [kg]	% masy w połowach	Średnia masa [kg]	Wskaźnik W1 [kg/ha]	Wskaźnik W2 [kg/dzień]
1	Karaś złoty	2	2,2	1,50	2,1	0,75	0,24	0,01
2	Karaś srebrzysty	1	1,1	1,10	1,6	1,10	0,18	0,00
3	Karp	28	30,1	38,70	54,7	1,38	6,24	0,13
4	Krąp	1	1,1	1,10	1,6	1,10	0,18	0,00
5	Leszcz	9	9,7	6,50	9,2	0,72	1,05	0,02
6	Okoń	5	5,4	0,90	1,3	0,18	0,15	0,00
7	Płoc	5	5,4	1,10	1,6	0,22	0,18	0,00
8	Pstrąg tęczowy	1	1,1	0,30	0,4	0,30	0,05	0,00
9	Sumik karłowaty	31	33,3	4,20	5,9	0,14	0,68	0,01
10	Szczupak	10	10,8	15,30	21,6	1,53	2,47	0,05
Łącznie		93	100	70,70	100	0,76	11,40	0,24

Presja na łowisko

Liczba wędkarzy (całkowita)	Liczba wędkarzy (łowiących metodą "Nie Zabijaj")	Liczba dni wędkowania	Wskaźnik N1 [wędkarzy /ha]	Wskaźnik N2 [dni/wędkarza]	Wskaźnik N3 [kg/wędkarza]	Wskaźnik W1 [kg/ha]	Wskaźnik W2 [kg/dzień]
74,00	48,00	296,00	11,94	4,00	2,72	11,40	0,24



A

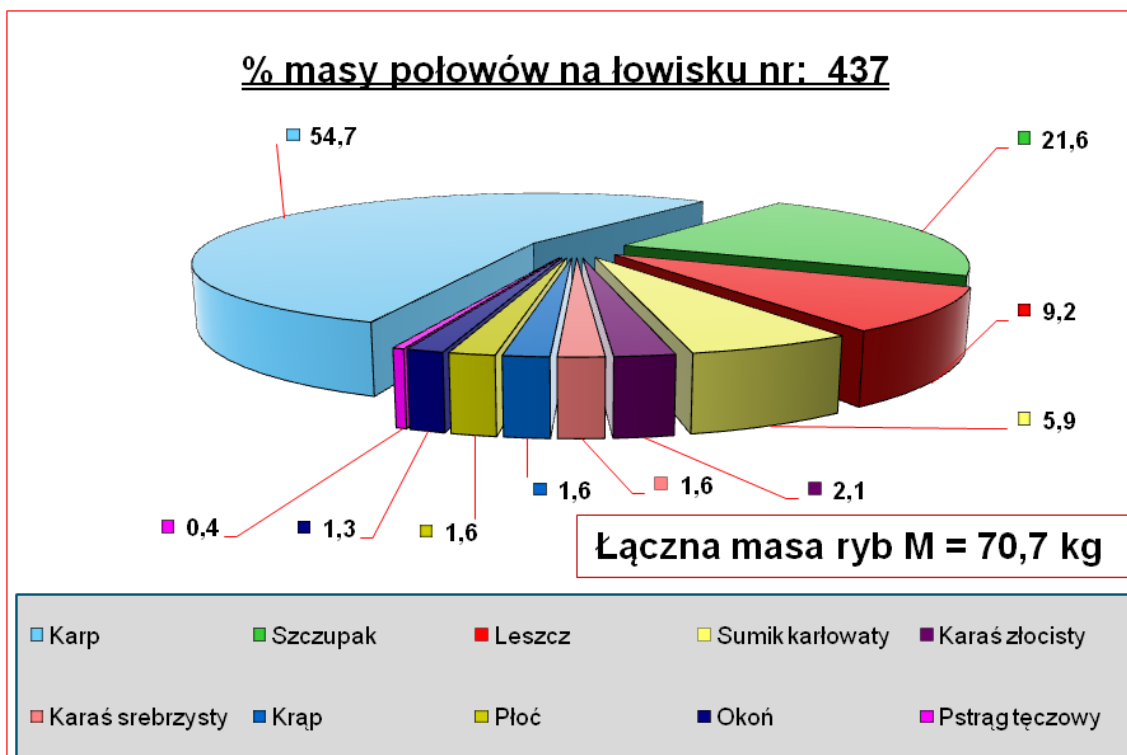

B

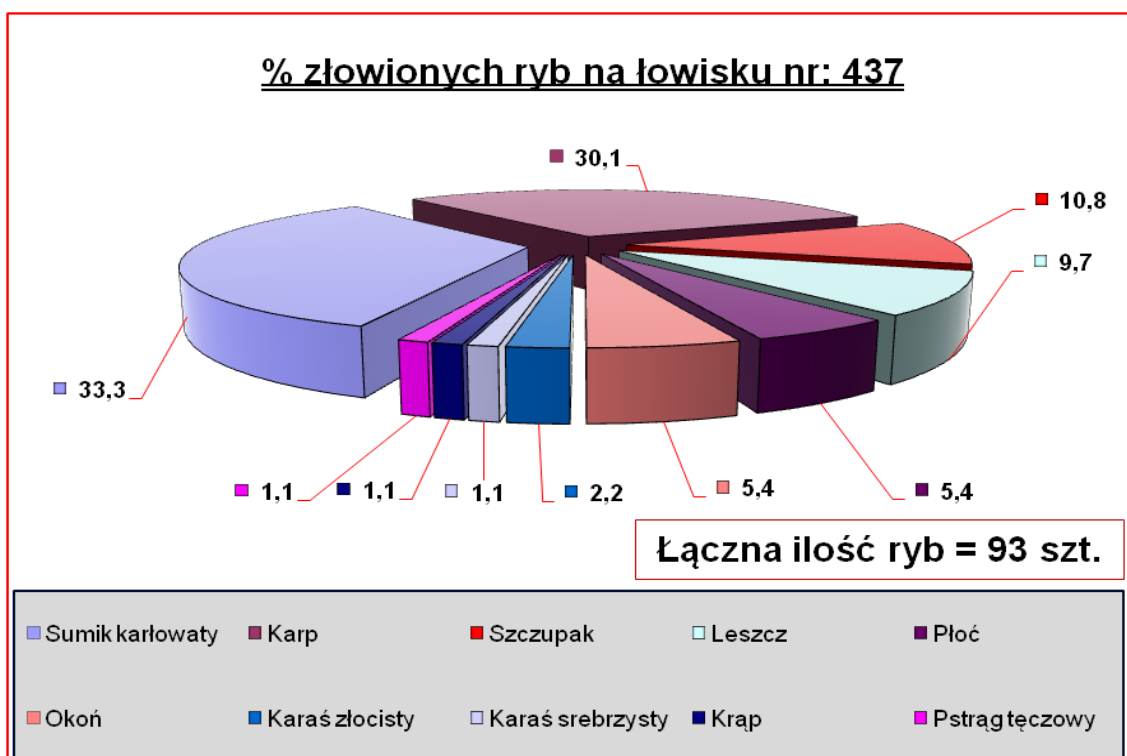

Rys 34 Ilustracja wyników połowów (porządkowanie w kolejności malejącej)
opracowana na podstawie: **A**-masy ryb, **B** - ilości ryb

**Łowisko nr 438****Glinianki w Wołowie****Powierzchnia = 5,2ha****Wyniki połowów**

Lp	Gatunek	Liczba złowionych ryb [szt.]	% złowionych ryb [%]	Masa [kg]	% masy w połowach	Średnia masa [kg]	Wskaźnik W1 [kg/ha]	Wskaźnik W2 [kg/dzień]
1	Amur	1	0,1	6,00	1,1	6,00	1,15	0,00
2	Karaś złocisty	32	3,8	11,55	2,0	0,36	2,22	0,01
3	Karaś srebrzysty	69	8,3	18,95	3,3	0,27	3,64	0,02
4	Karp	240	28,8	321,80	56,7	1,34	61,88	0,26
5	Kleń	1	0,1	1,15	0,2	1,15	0,22	0,00
6	Krąp	2	0,2	0,60	0,1	0,30	0,12	0,00
7	Leszcz	54	6,5	36,10	6,4	0,67	6,94	0,03
8	Lin	26	3,1	25,45	4,5	0,98	4,89	0,02
9	Okoń	177	21,3	42,10	7,4	0,24	8,10	0,03
10	Płoć	161	19,4	34,85	6,1	0,22	6,70	0,03
11	Pstrąg tęczowy	1	0,1	1,00	0,2	1,00	0,19	0,00
12	Sumik karłowaty	20	2,4	4,05	0,7	0,20	0,78	0,00
13	Szczupak	31	3,7	54,57	9,6	1,76	10,49	0,04
14	Węgorz	7	0,8	7,20	1,3	1,03	1,38	0,01
15	Wzdreğa	10	1,2	1,70	0,3	0,17	0,33	0,00
	Łącznie	832	100	567,07	100	0,68	109,05	0,46

Presja na łowisko

Liczba wędkarzy (całkowita)	Liczba wędkarzy (łowiących metodą "Nie Zabijaj")	Liczba dni wędkowania	Wskaźnik N1 [wędkarzy /ha]	Wskaźnik N2 [dni/wędkarza]	Wskaźnik N3 [kg/wędkarza]	Wskaźnik W1 [kg/ha]	Wskaźnik W2 [kg/dzień]
114,00	23,00	1223,00	21,92	10,73	6,23	109,05	0,46



A

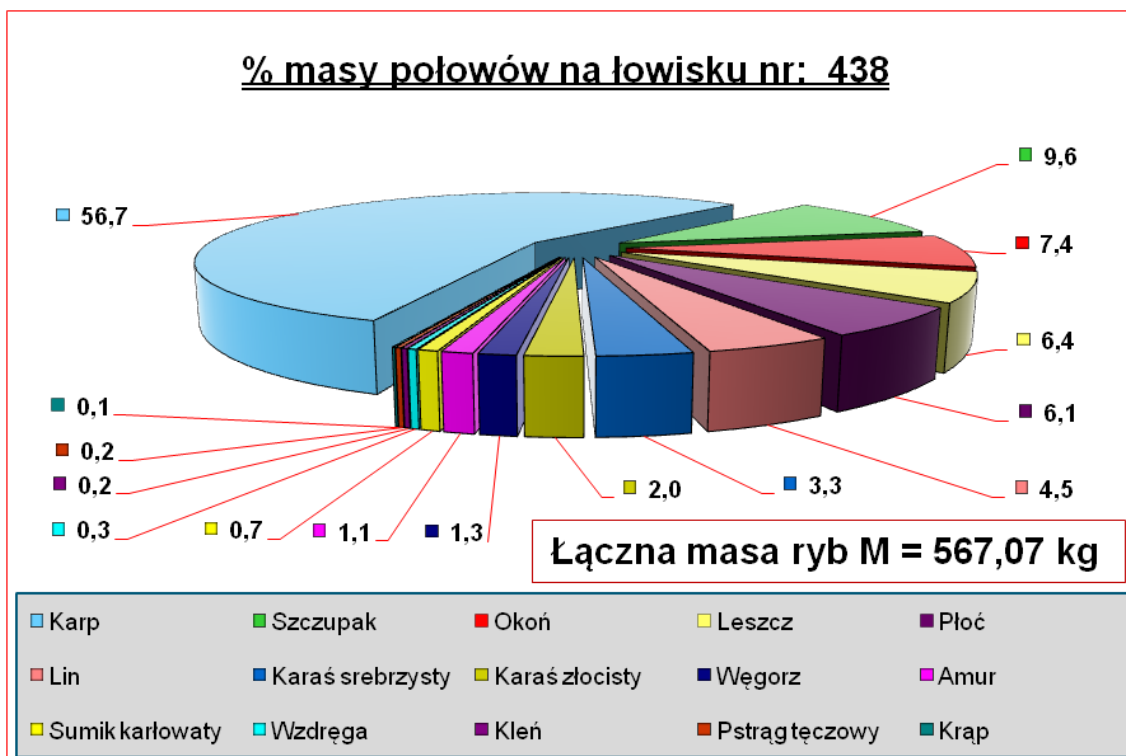

B

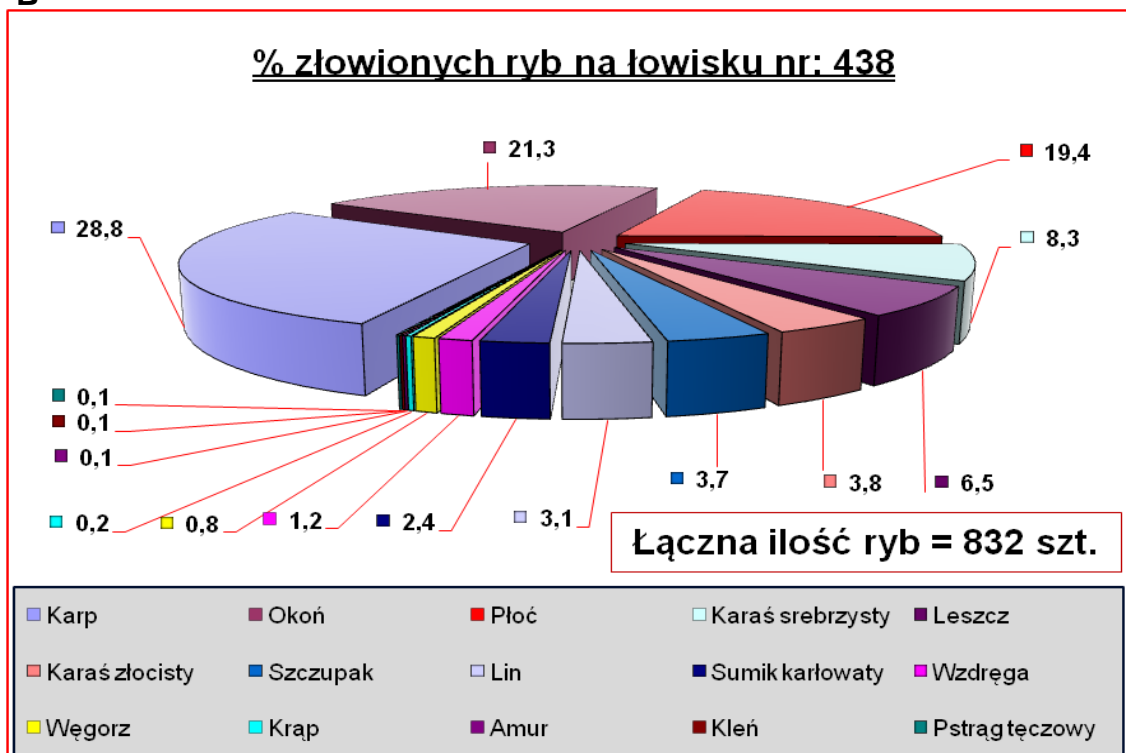

Rys 35 Ilustracja wyników połowów (porządkowanie w kolejności malejącej)
 opracowana na podstawie: **A**-masy ryb, **B** - ilości ryb

**Łowisko nr 439**

Glinianki we Wrocławiu

Powierzchnia = 8ha

Wyniki połowów

Lp	Gatunek	Liczba złowionych ryb [szt.]	% złowionych ryb [%]	Masa [kg]	% masy w połowach	Średnia masa [kg]	Wskaźnik W1 [kg/ha]	Wskaźnik W2 [kg/dzień]
1	Amur	1	0,0	9,50	1,3	9,50	1,19	0,00
2	Boleń	1	0,0	2,00	0,3	2,00	0,25	0,00
3	Jazgarz	6	0,1	0,20	0,0	0,03	0,03	0,00
4	Karaś złoty	13	0,2	2,90	0,4	0,22	0,36	0,00
5	Karaś srebrzysty	49	0,8	11,65	1,6	0,24	1,46	0,00
6	Karp	173	2,7	234,70	32,8	1,36	29,34	0,08
7	Kleń	3	0,0	2,20	0,3	0,73	0,28	0,00
8	Krąp	34	0,5	10,30	1,4	0,30	1,29	0,00
9	Leszcz	162	2,5	98,20	13,7	0,61	12,28	0,03
10	Lin	20	0,3	14,65	2,0	0,73	1,83	0,00
11	Okoń	92	1,4	24,55	3,4	0,27	3,07	0,01
12	Płoc	1035	16,0	131,30	18,4	0,13	16,41	0,04
13	Pstrąg potokowy	4	0,1	1,80	0,3	0,45	0,23	0,00
14	Pstrąg tęczowy	58	0,9	16,30	2,3	0,28	2,04	0,01
15	Sandacz	4216	65,1	9,60	1,3	0,00	1,20	0,00
16	Sumik karłowaty	469	7,2	68,35	9,6	0,15	8,54	0,02
17	Szczupak	34	0,5	56,00	7,8	1,65	7,00	0,02
18	Węgorz	12	0,2	11,80	1,6	0,98	1,48	0,00
19	Inne (pozostałe)	92	1,4	9,20	1,3	0,10	1,15	0,00
Łącznie		6474	100	715,20	100	0,11	89,40	0,23

Presja na łowisko

Liczba wędkarzy (całkowita)	Liczba wędkarzy (łowiących metodą "Nie Zabija")	Liczba dni wędkowania	Wskaźnik N1 [wędkarzy /ha]	Wskaźnik N2 [dni/wędkarza]	Wskaźnik N3 [kg/wędkarza]	Wskaźnik W1 [kg/ha]	Wskaźnik W2 [kg/dzień]
379,00	250,00	3099,00	47,38	8,18	5,54	89,40	0,23

**Łowisko nr 4310****Żwirownia Bajkał****Powierzchnia = 50,0ha****Wyniki połowów**

Lp	Gatunek	Liczba złowionych ryb [szt.]	% złowionych ryb [%]	Masa [kg]	% masy w połowach	Średnia masa [kg]	Wskaźnik W1 [kg/ha]	Wskaźnik W2 [kg/dzień]
1	Amur	1	0,1	12,00	4,2	12,00	0,24	0,01
2	Boleń	2	0,2	3,00	1,1	1,50	0,06	0,00
3	Jazgarz	4	0,5	0,30	0,1	0,08	0,01	0,00
4	Karaś srebrzysty	63	7,6	20,90	7,4	0,33	0,42	0,02
5	Karp	9	1,1	9,40	3,3	1,04	0,19	0,01
6	Leszcz	122	14,8	83,00	29,3	0,68	1,66	0,07
7	Lin	2	0,2	1,20	0,4	0,60	0,02	0,00
8	Okoń	452	54,8	63,75	22,5	0,14	1,28	0,06
9	Płoc	112	13,6	23,85	8,4	0,21	0,48	0,02
10	Pstrąg tęczowy	6	0,7	3,00	1,1	0,50	0,06	0,00
11	Sandacz	2	0,2	5,60	2,0	2,80	0,11	0,00
12	Sum	7	0,8	7,80	2,8	1,11	0,16	0,01
13	Szczupak	31	3,8	46,70	16,5	1,51	0,93	0,04
14	Węgorz	1	0,1	1,85	0,7	1,85	0,04	0,00
15	Inne (pozostałe)	11	1,3	0,70	0,2	0,06	0,01	0,00
	Łącznie	825	100	283,05	100	0,34	5,66	0,25

Presja na łowisko

Liczba wędkarzy (całkowita)	Liczba wędkarzy (łowiących metodą "Nie Zabijaj")	Liczba dni wędkowania	Wskaźnik N1 [wędkarzy /ha]	Wskaźnik N2 [dni/wędkarza]	Wskaźnik N3 [kg/wędkarza]	Wskaźnik W1 [kg/ha]	Wskaźnik W2 [kg/dzień]
329,00	252,00	1152,00	6,58	3,50	3,68	5,66	0,25



A

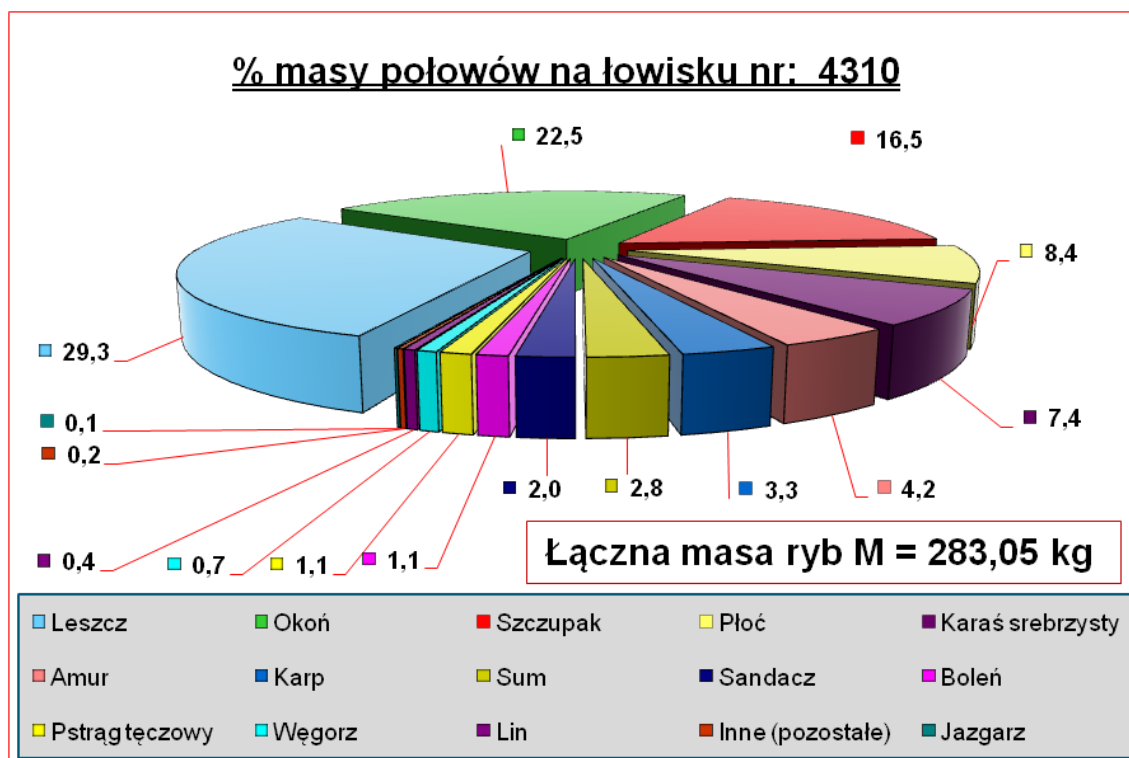

B

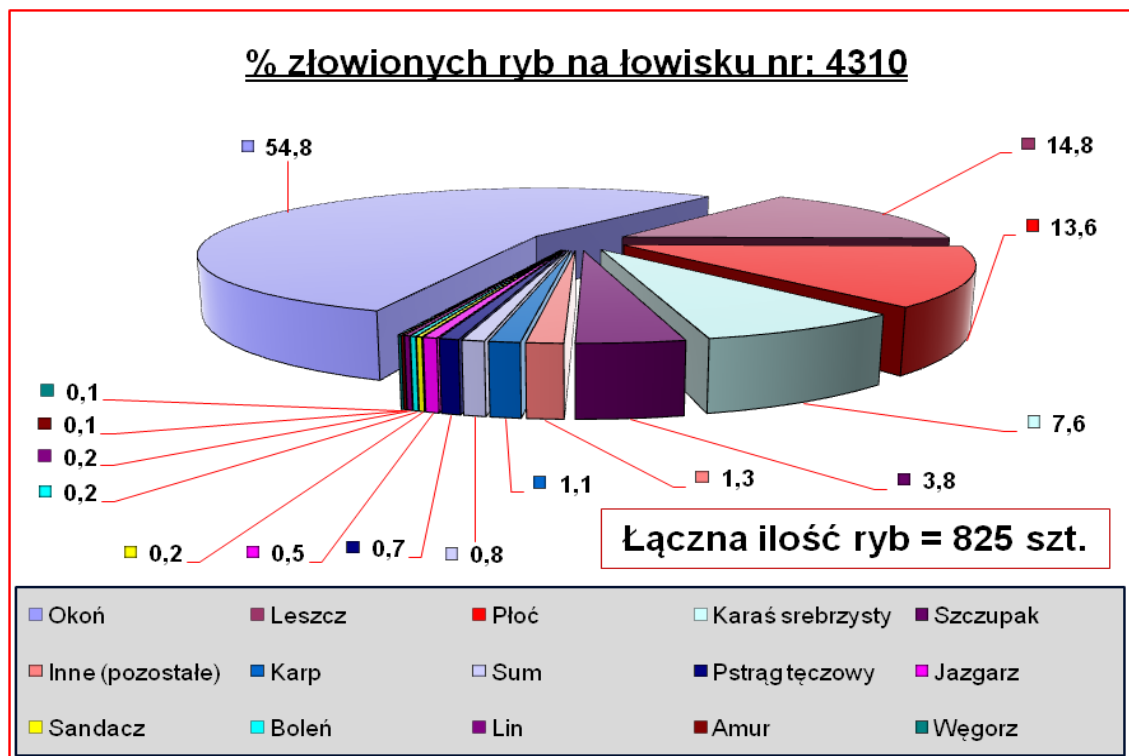

Rys 37 Ilustracja wyników połowów (porządkowanie w kolejności malejącej) opracowana na podstawie: **A**-masy ryb, **B** - ilości ryb

**Łowisko nr 4311****Zbiornik Niechlów****Powierzchnia = 7,46ha****Wyniki połowów**

Lp	Gatunek	Liczba złowionych ryb [szt.]	% złowionych ryb [%]	Masa [kg]	% masy w połowach	Średnia masa [kg]	Wskaźnik W1 [kg/ha]	Wskaźnik W2 [kg/dzień]
1	Karaś srebrzysty	23	11,2	8,30	8,5	0,36	1,11	0,02
2	Karp	6	2,9	11,80	12,1	1,97	1,58	0,02
3	Krąp	19	9,3	4,20	4,3	0,22	0,56	0,01
4	Leszcz	1	0,5	1,50	1,5	1,50	0,20	0,00
5	Okoń	43	21,0	12,20	12,5	0,28	1,64	0,02
6	Płoc	55	26,8	11,90	12,2	0,22	1,60	0,02
7	Pstrąg tęczowy	1	0,5	0,70	0,7	0,70	0,09	0,00
8	Sandacz	3	1,5	8,60	8,8	2,87	1,15	0,02
9	Sumik karłowaty	40	19,5	6,00	6,2	0,15	0,80	0,01
10	Szczupak	13	6,3	29,30	30,1	2,25	3,93	0,05
11	Węgorz	1	0,5	2,80	2,9	2,80	0,38	0,01
Łącznie		205	100	97,30	100	0,47	13,04	0,18

Presja na łowisko

Liczba wędkarzy (całkowita)	Liczba wędkarzy (łowiących metodą "Nie Zabijaj")	Liczba dni wędkowania	Wskaźnik N1 [wędkarzy /ha]	Wskaźnik N2 [dni/wędkarza]	Wskaźnik N3 [kg/wędkarza]	Wskaźnik W1 [kg/ha]	Wskaźnik W2 [kg/dzień]
69,00	49,00	539,00	9,25	7,81	4,87	13,04	0,18



A

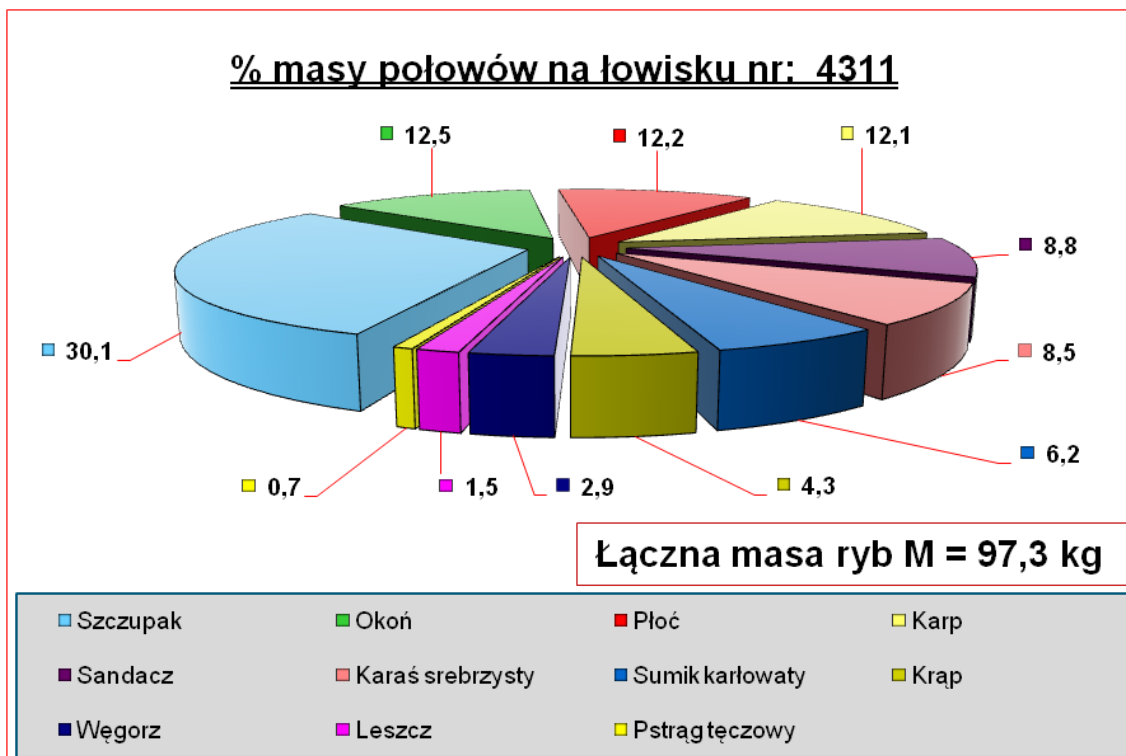

B

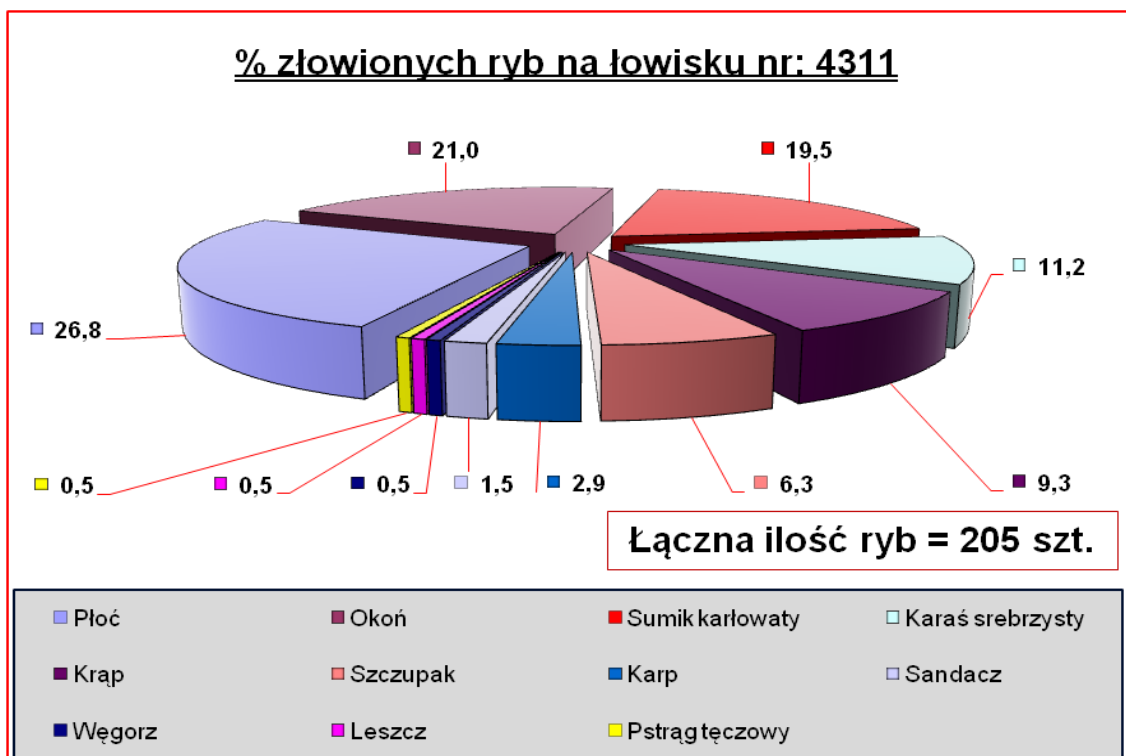

Rys 38 Ilustracja wyników połowów (porządkowanie w kolejności malejącej)
 opracowana na podstawie: **A**-masy ryb, **B** - ilości ryb

**Łowisko nr 4312****Zbiornik Boguszyce****Powierzchnia = 14ha****Wyniki połowów**

Lp	Gatunek	Liczba złowionych ryb [szt.]	% złowionych ryb [%]	Masa [kg]	% masy w połowach	Średnia masa [kg]	Wskaźnik W1 [kg/ha]	Wskaźnik W2 [kg/dzień]
1	Karaś złocisty	2	0,3	0,90	0,3	0,45	0,06	0,00
2	Karaś srebrzysty	7	1,2	1,00	0,3	0,14	0,07	0,00
3	Karp	61	10,2	119,85	38,9	1,96	8,56	0,10
4	Krąp	2	0,3	0,80	0,3	0,40	0,06	0,00
5	Leszcz	6	1,0	3,20	1,0	0,53	0,23	0,00
6	Lin	36	6,0	35,25	11,4	0,98	2,52	0,03
7	Okoń	261	43,5	34,85	11,3	0,13	2,49	0,03
8	Płoć	12	2,0	2,50	0,8	0,21	0,18	0,00
9	Pstrąg potokowy	1	0,2	1,00	0,3	1,00	0,07	0,00
10	Sumik karłowaty	80	13,3	14,40	4,7	0,18	1,03	0,01
11	Szczupak	47	7,8	79,60	25,8	1,69	5,69	0,07
12	Węgorz	2	0,3	2,65	0,9	1,33	0,19	0,00
13	Wzdręga	83	13,8	12,20	4,0	0,15	0,87	0,01
	Łącznie	600	100	308,20	100	0,51	22,01	0,27

Presja na łowisko

Liczba wędkarzy (całkowita)	Liczba wędkarzy (łowiących metodą "Nie Zabijaj")	Liczba dni wędkowania	Wskaźnik N1 [wędkarzy /ha]	Wskaźnik N2 [dni/wędkarza]	Wskaźnik N3 [kg/wędkarza]	Wskaźnik W1 [kg/ha]	Wskaźnik W2 [kg/dzień]
127,00	54,00	1154,00	9,07	9,09	4,22	22,01	0,27



A

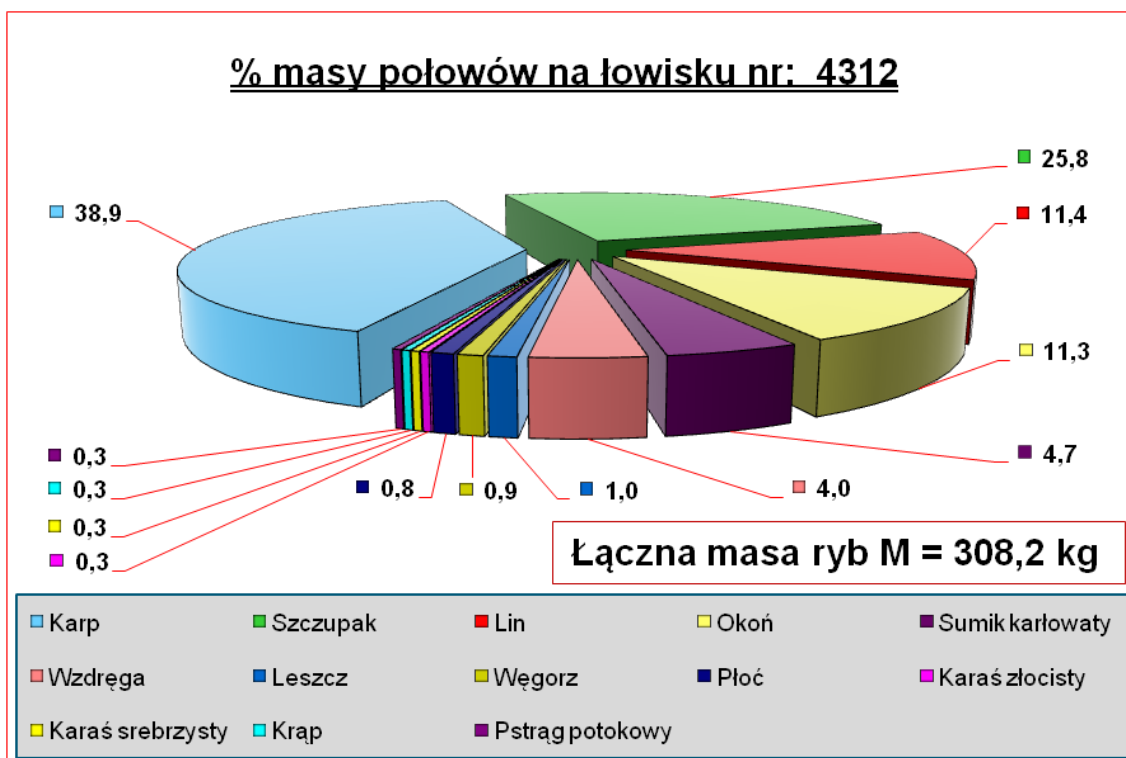

B

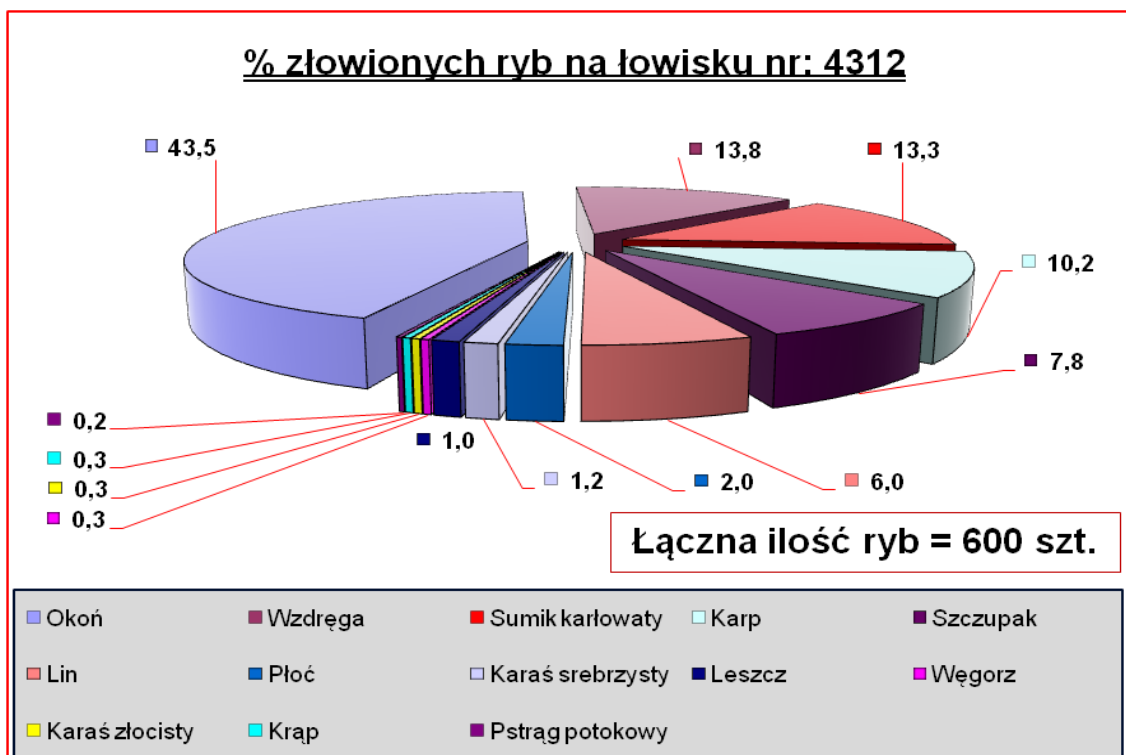

Rys 39 Ilustracja wyników połowów (porządkowanie w kolejności malejącej) opracowana na podstawie: **A**-masy ryb, **B** - ilości ryb

**Łowisko nr 4313**

Pozostałe wody stojące Okręgu PZW we Wrocławiu

Powierzchnia = 225,4ha

Wyniki połowów

Lp	Gatunek	Liczba złowionych ryb [szt.]	% złowionych ryb [%]	Masa [kg]	% masy w połowach	Średnia masa [kg]	Wskaźnik W1 [kg/ha]	Wskaźnik W2 [kg/dzień]
1	Amur	10	0,1	109,80	3,1	10,98	0,49	0,01
2	Boleń	9	0,1	22,70	0,6	2,52	0,10	0,00
3	Brzana	1	0,0	1,80	0,1	1,80	0,01	0,00
4	Jaź	13	0,2	10,70	0,3	0,82	0,05	0,00
5	Jelec	6	0,1	0,90	0,0	0,15	0,00	0,00
6	Karaś złocisty	115	1,6	34,55	1,0	0,30	0,15	0,00
7	Karaś srebrzysty	1046	14,8	115,85	3,3	0,11	0,51	0,01
8	Karp	797	11,3	1333,40	37,4	1,67	5,92	0,12
9	Kleń	14	0,2	15,95	0,4	1,14	0,07	0,00
10	Krąp	68	1,0	18,90	0,5	0,28	0,08	0,00
11	Leszcz	666	9,4	424,11	11,9	0,64	1,88	0,04
12	Lin	178	2,5	135,20	3,8	0,76	0,60	0,01
13	Okoń	486	6,9	93,91	2,6	0,19	0,42	0,01
14	Płoć	1838	26,0	299,55	8,4	0,16	1,33	0,03
15	Pstrąg potokowy	3	0,0	1,80	0,1	0,60	0,01	0,00
16	Pstrąg tęczowy	35	0,5	9,00	0,3	0,26	0,04	0,00
17	Sandacz	23	0,3	45,90	1,3	2,00	0,20	0,00
18	Sum	14	0,2	171,50	4,8	12,25	0,76	0,02
19	Sumik karłowaty	1042	14,7	213,40	6,0	0,20	0,95	0,02
20	Szczupak	247	3,5	438,25	12,3	1,77	1,94	0,04
21	Węgorz	30	0,4	25,00	0,7	0,83	0,11	0,00
22	Wzdrega	233	3,3	21,30	0,6	0,09	0,09	0,00
23	Inne (pozostałe)	197	2,8	20,00	0,6	0,10	0,09	0,00

Presja na łowisko

Liczba wędkarzy (całkowita)	Liczba wędkarzy (łowiących metodą "Nie Zabijaj")	Liczba dni wędkowania	Wskaźnik N1 [wędkarzy /ha]	Wskaźnik N2 [dni/wędkarza]	Wskaźnik N3 [kg/wędkarza]	Wskaźnik W1 [kg/ha]	Wskaźnik W2 [kg/dzień]
1299,00	752,00	11400,00	5,76	8,78	6,51	15,81	0,31



A

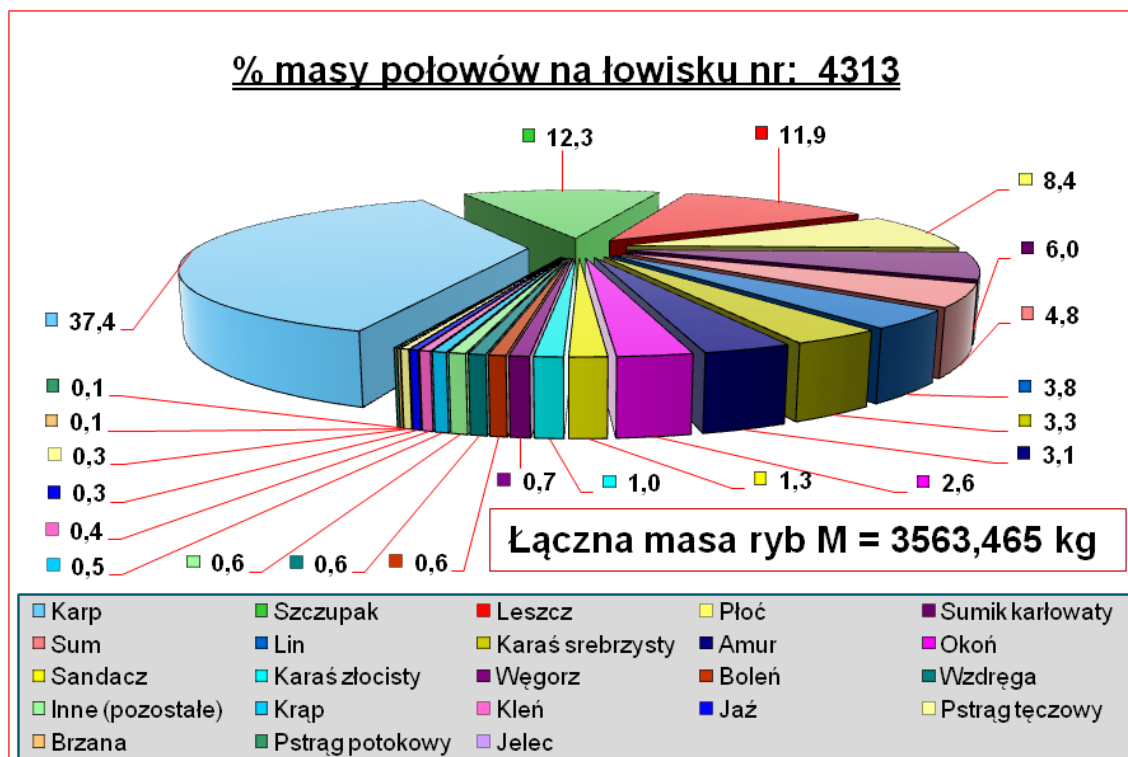

B

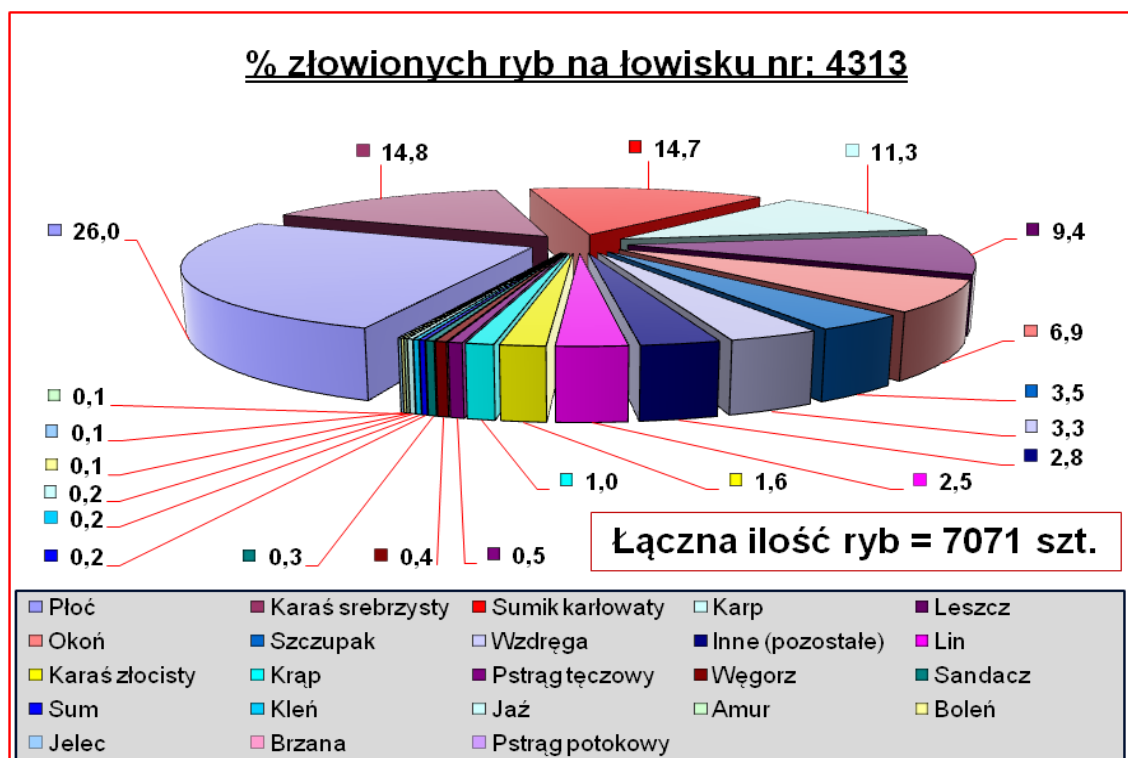

Rys 40 Ilustracja wyników połowów (porządkowanie w kolejności malejącej)
opracowana na podstawie: **A**-masy ryb, **B** - ilości ryb

**Łowisko nr 4314**

Zbiornik Jordanów na rz. Ślęza - obw.ryb.nr I.13 rz.Ślęza nr1

Powierzchnia = 12,6ha

Wyniki połowów

Lp	Gatunek	Liczba złowionych ryb [szt.]	% złowionych ryb [%]	Masa [kg]	% masy w połowach	Średnia masa [kg]	Wskaźnik W1 [kg/ha]	Wskaźnik W2 [kg/dzień]
1	Amur	2	0,4	19,60	2,5	9,80	1,56	0,02
2	Karaś złocisty	2	0,4	1,00	0,1	0,50	0,08	0,00
3	Karaś srebrzysty	24	4,8	2,77	0,4	0,12	0,22	0,00
4	Karp	309	61,7	604,50	78,2	1,96	47,98	0,53
5	Krąp	29	5,8	35,40	4,6	1,22	2,81	0,03
6	Leszcz	1	0,2	2,20	0,3	2,20	0,17	0,00
7	Lin	12	2,4	10,70	1,4	0,89	0,85	0,01
8	Okoń	17	3,4	4,03	0,5	0,24	0,32	0,00
9	Płoć	53	10,6	9,35	1,2	0,18	0,74	0,01
10	Sandacz	2	0,4	4,50	0,6	2,25	0,36	0,00
11	Sum	1	0,2	11,00	1,4	11,00	0,87	0,01
12	Szczupak	40	8,0	64,05	8,3	1,60	5,08	0,06
13	Troć	6	1,2	3,40	0,4	0,57	0,27	0,00
14	Wzdrega	3	0,6	0,80	0,1	0,27	0,06	0,00
	Łącznie	501	100	773,30	100	1,54	61,37	0,67

Presja na łowisko

Liczba wędkarzy (całkowita)	Liczba wędkarzy (łowiących metodą "Nie Zabijaj")	Liczba dni wędkowania	Wskaźnik N1 [wędkarzy /ha]	Wskaźnik N2 [dni/wędkarza]	Wskaźnik N3 [kg/wędkarza]	Wskaźnik W1 [kg/ha]	Wskaźnik W2 [kg/dzień]
81,00	14,00	1150,00	6,43	14,20	11,54	61,37	0,67



A

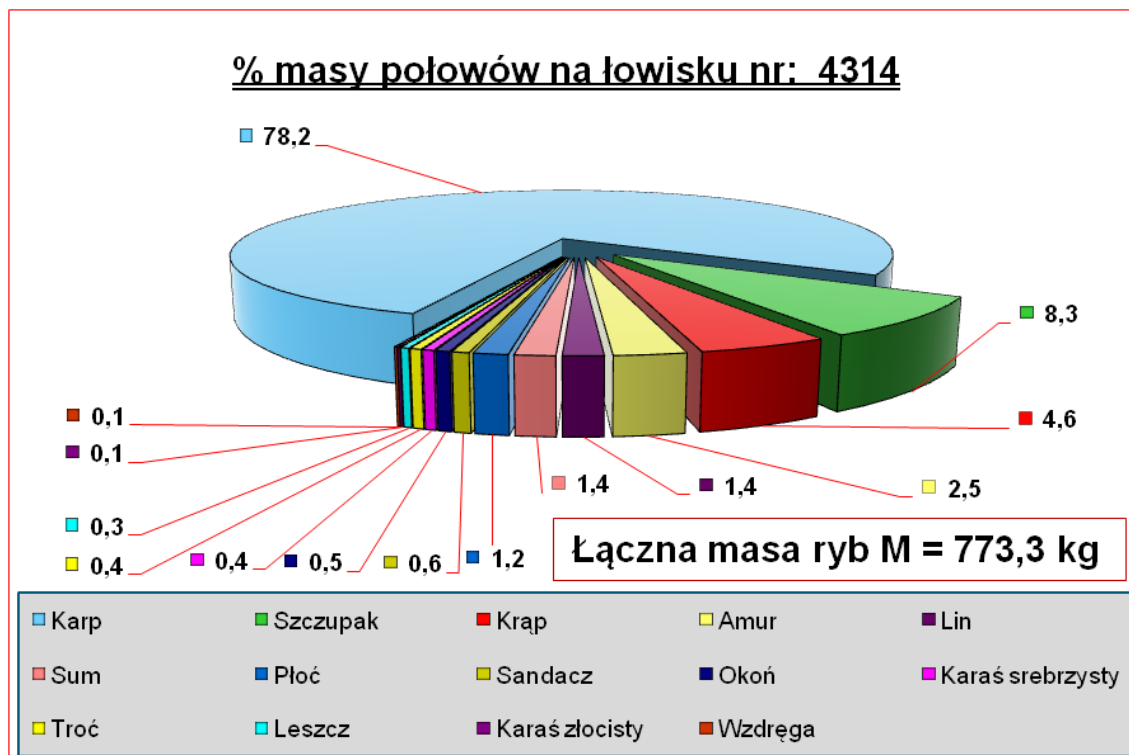

B

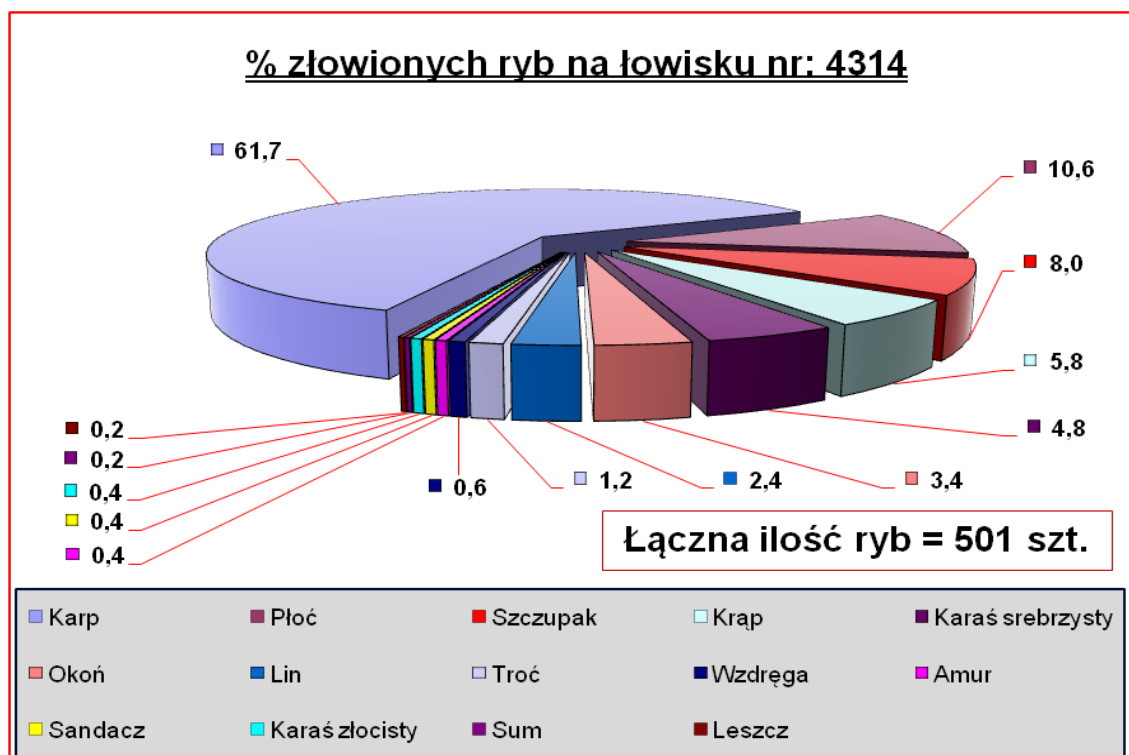

Rys 41 Ilustracja wyników połowów (porządkowanie w kolejności malejącej) opracowana na podstawie: **A**-masy ryb, **B** - ilości ryb



Łowisko nr 4315

Zbiornik Przeworno na rz. Krynka - obw.ryb. nr I.12 rzki Oławy nr 1
Powierzchnia = 37,4ha

Wyniki połowów

Lp	Gatunek	Liczba złowionych ryb [szt.]	% złowionych ryb [%]	Masa [kg]	% masy w połowach	Średnia masa [kg]	Wskaźnik W1 [kg/ha]	Wskaźnik W2 [kg/dzień]
11	Karp	3	60,0	5,50	61,1	1,83	0,15	0,42
26	Szczupak	2	40,0	3,50	38,9	1,75	0,09	0,27
	Łącznie	5	100	9,00	100	1,80	0,24	0,69

Presja na łowisko

Liczba wędkarzy (całkowita)	Liczba wędkarzy (łowiących metodą "Nie Zabijaj")	Liczba dni wędkowania	Wskaźnik N1 [wędkarzy /ha]	Wskaźnik N2 [dni/wędkarza]	Wskaźnik N3 [kg/wędkarza]	Wskaźnik W1 [kg/ha]	Wskaźnik W2 [kg/dzień]
4,00	2,00	13,00	0,11	3,25	4,50	0,24	0,69



A

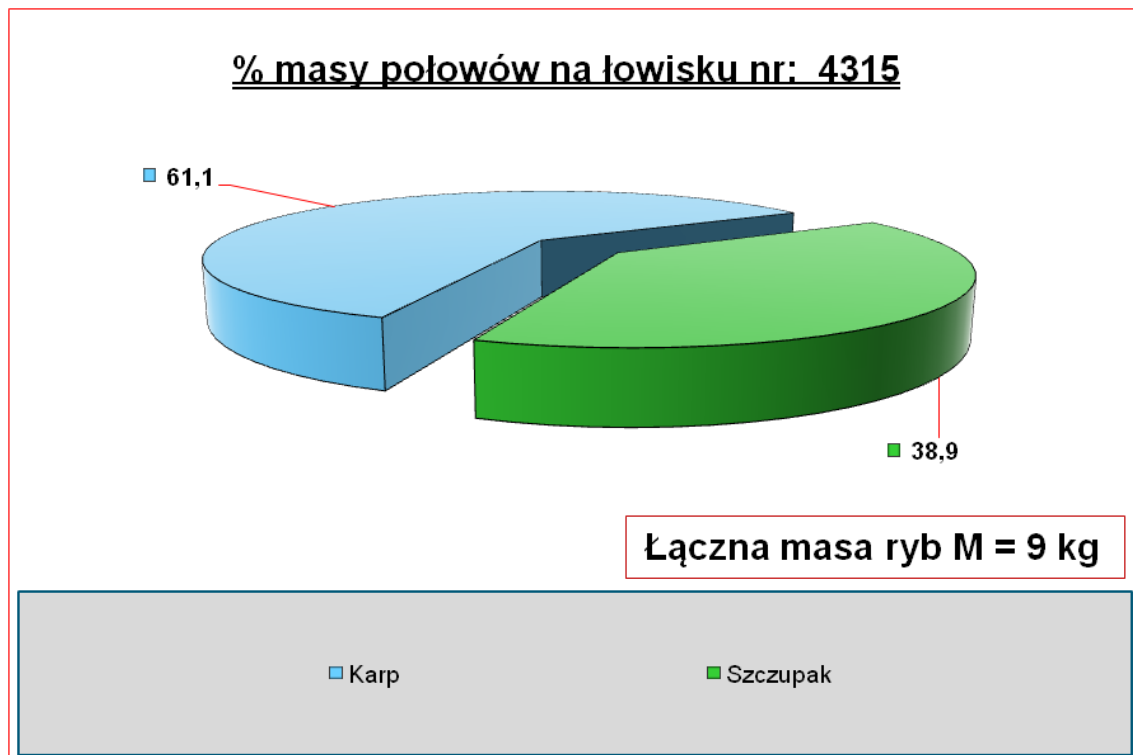

B

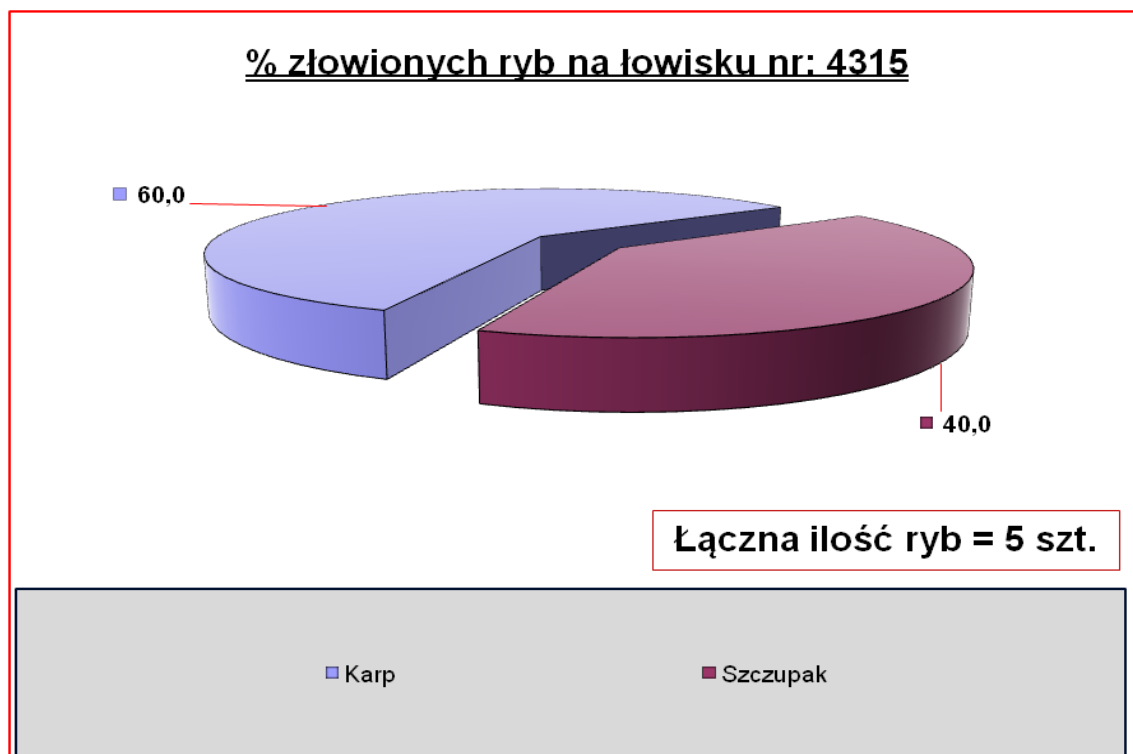

Rys 42 Ilustracja wyników połowów (porządkowanie w kolejności malejącej)
opracowana na podstawie: **A**-masy ryb, **B** - ilości ryb

**Łowisko nr 4316**

Pozostałe wody Okręgu PZW we Wrocławiu

Powierzchnia = 74,4ha

Wyniki połowów

Lp	Gatunek	Liczba złowionych ryb [szt.]	% złowionych ryb [%]	Masa [kg]	% masy w połowach	Średnia masa [kg]	Wskaźnik W1 [kg/ha]	Wskaźnik W2 [kg/dzień]
1	Amur	4	0,1	40,90	1,4	10,23	0,55	0,00
2	Boleń	4	0,1	8,30	0,3	2,08	0,11	0,00
3	Jazgarz	3	0,1	0,35	0,0	0,12	0,00	0,00
4	Jaź	13	0,2	14,80	0,5	1,14	0,20	0,00
5	Jelec	1	0,0	0,70	0,0	0,70	0,01	0,00
6	Karaś złocisty	59	1,1	20,00	0,7	0,34	0,27	0,00
7	Karaś srebrzysty	606	11,1	145,35	5,0	0,24	1,95	0,02
8	Karp	707	13,0	1024,78	35,1	1,45	13,77	0,12
9	Kleń	18	0,3	24,90	0,9	1,38	0,33	0,00
10	Krąp	104	1,9	24,00	0,8	0,23	0,32	0,00
11	Leszcz	516	9,5	365,80	12,5	0,71	4,92	0,04
12	Lin	167	3,1	135,75	4,7	0,81	1,82	0,02
13	Okoń	574	10,6	121,93	4,2	0,21	1,64	0,01
14	Płoc	1627	29,9	284,45	9,8	0,17	3,82	0,03
15	Sandacz	39	0,7	74,70	2,6	1,92	1,00	0,01
16	Sum	5	0,1	59,70	2,0	11,94	0,80	0,01
17	Sumik karłowaty	379	7,0	77,95	2,7	0,21	1,05	0,01
18	Szczupak	241	4,4	399,73	13,7	1,66	5,37	0,05
19	Troć	9	0,2	1,50	0,1	0,17	0,02	0,00
20	Węgorz	42	0,8	49,85	1,7	1,19	0,67	0,01
21	Wzdreğa	94	1,7	13,90	0,5	0,15	0,19	0,00
22	Inne (pozostałe)	226	4,2	27,80	1,0	0,12	0,37	0,00
Łącznie		5438	100	2917,13	100	0,54	39,21	0,35

Presja na łowisko

Liczba wędkarzy (całkowita)	Liczba wędkarzy (łowiących metodą "Nie Zabijaj")	Liczba dni wędkowania	Wskaźnik N1 [wędkarzy /ha]	Wskaźnik N2 [dni/wędkarza]	Wskaźnik N3 [kg/wędkarza]	Wskaźnik W1 [kg/ha]	Wskaźnik W2 [kg/dzień]
1175,00	656,00	8328,00	15,79	7,09	5,62	39,21	0,35



5. Ocena generalna wyników połowów

5. Ocena generalna wyników połowów

5.1 Wyniki połowów w Okręgu PZW we Wrocławiu

Wszystkie łowiska Okręgu

Powierzchnia = 4 056,52ha

Wyniki połowów

Lp	Gatunek	Liczba złowionych ryb [szt.]	% złowionych ryb [%]	Masa [kg]	% masy w połowach	Średnia masa [kg]	Wskaźnik W1 [kg/ha]	Wskaźnik W2 [kg/dzień]
1	Amur	93	0,1	824,20	2,0	8,86	0,20	0,01
2	Boleń	286	0,3	573,90	1,4	2,01	0,14	0,00
3	Brzana	10	0,0	23,30	0,1	2,33	0,01	0,00
4	Certa	23	0,0	20,05	0,0	0,87	0,00	0,00
6	Jazgarz	332	0,4	21,60	0,1	0,07	0,01	0,00
7	Jaź	594	0,7	492,71	1,2	0,83	0,12	0,00
8	Jelec	56	0,1	14,50	0,0	0,26	0,00	0,00
9	Karaś złocisty	672	0,8	182,55	0,4	0,27	0,05	0,00
10	Karaś srebrzysty	9184	10,7	1843,24	4,5	0,20	0,45	0,01
11	Karp	4038	4,7	6302,09	15,4	1,56	1,55	0,04
12	Kleń	879	1,0	818,97	2,0	0,93	0,20	0,01
13	Krąp	2521	2,9	684,80	1,7	0,27	0,17	0,00
14	Leszcz	13133	15,3	10118,94	24,7	0,77	2,49	0,07
15	Lin	1145	1,3	972,71	2,4	0,85	0,24	0,01
16	Lipień	7	0,0	4,80	0,0	0,69	0,00	0,00
17	Miętus	50	0,1	46,00	0,1	0,92	0,01	0,00
18	Okoń	11895	13,9	2348,47	5,7	0,20	0,58	0,02
19	Płoc	22342	26,0	4093,96	10,0	0,18	1,01	0,03
20	Pstrąg potokowy	17	0,0	10,15	0,0	0,60	0,00	0,00
21	Pstrąg tęczy	114	0,1	37,50	0,1	0,33	0,01	0,00
22	Sandacz	5218	6,1	2101,69	5,1	0,40	0,52	0,01
23	Sum	267	0,3	2362,35	5,8	8,85	0,58	0,02
24	Sumik karłowaty	5921	6,9	1223,95	3,0	0,21	0,30	0,01
25	Szczupak	2907	3,4	4928,45	12,0	1,70	1,21	0,03
26	Świnka	16	0,0	15,30	0,0	0,96	0,00	0,00
27	Tołpyga	15	0,0	227,10	0,6	15,14	0,06	0,00
28	Troć	16	0,0	5,58	0,0	0,35	0,00	0,00
29	Węgorz	166	0,2	174,62	0,4	1,05	0,04	0,00
30	Wzdreęga	953	1,1	147,60	0,4	0,15	0,04	0,00
31	Inne (pozostałe)	2984	3,5	279,26	0,7	0,09	0,07	0,00
	Łącznie	85854	100	40900,33	100	0,48	10,08	0,27

Presja na wody Okręgu

Liczba wędkarzy (całkowita)	Liczba wędkarzy (łowiących metodą "Nie Zabijaj")	Liczba dni wędkowania	Wskaźnik N1 [wędkarzy /ha]	Wskaźnik N2 [dni/wędkarza]	Wskaźnik N3 [kg/wędkarza]	Wskaźnik W1 [kg/ha]	Wskaźnik W2 [kg/dzień]
9714,00	4820,00	151902,00	2,39	15,64	8,36	10,08	0,27



A

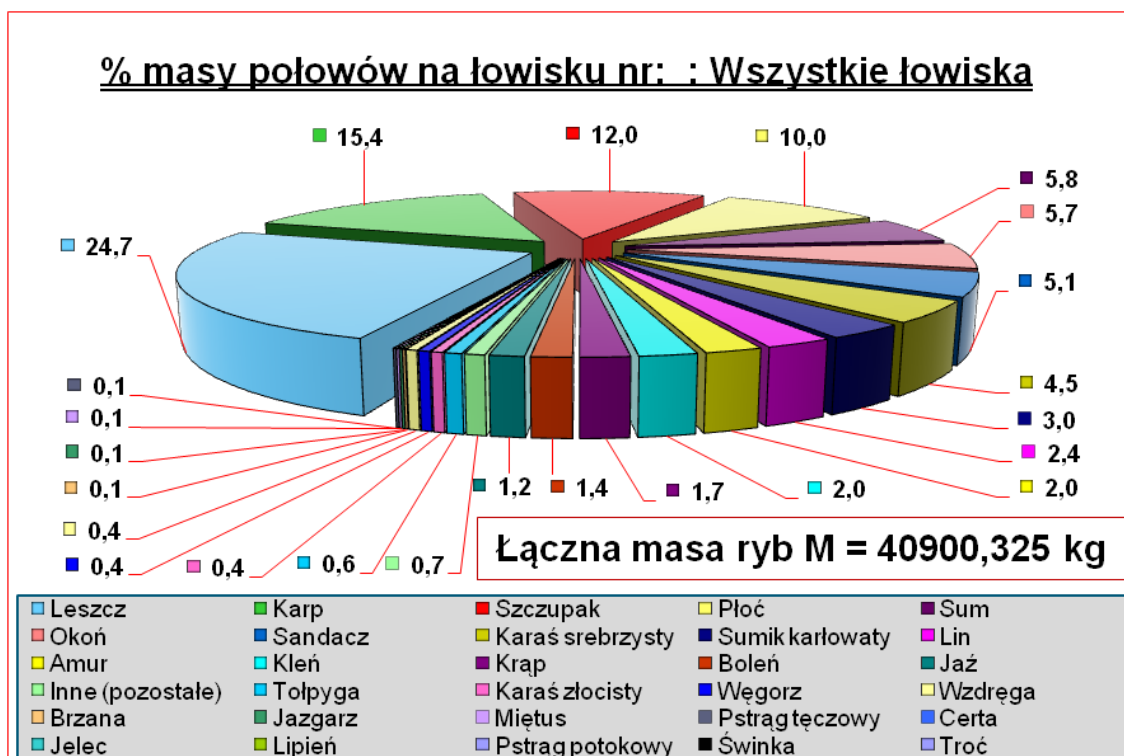

B

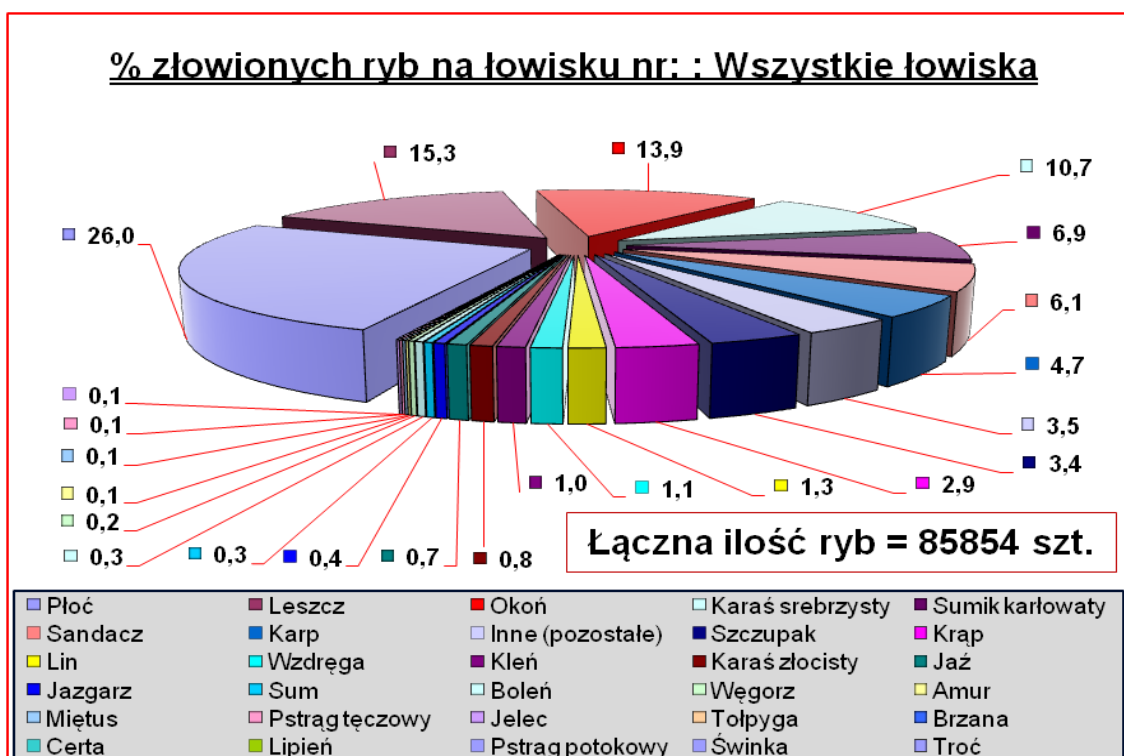

Rys 44 Ilustracja wyników połowów (porządkowanie w kolejności malejącej) opracowana na podstawie: **A**-masy ryb, **B** - ilości ryb





5. Ocena generalna wyników połowów

5.2 Ilość i aktywność wrocławskich wędkarzy

Lp.	Nazwa	Dolnośląskie Okręgi PZW				łącznie
		Wrocław	Jelenia Góra	Legnica	Wałbrzych	
1	2	3	4	5	6	7
1	Całkowita pow. łowisk [ha]	4056,46	1974,77	1575,26	1343	8949,49
2	Łączna masa ryb [kg]	40900,3	111	458,5	350,2	41820
3	Łącznie sztuk ryb [szt]	85854	276	612	533	87275
4	Liczba wędkarzy którzy złowili ryby	4820	47	108	87	5062
5	Liczba wędkarzy łowiących metodą NZ ¹⁾	4894	23	55	46	5018
6	Łączna liczba wędkarzy	9714	70	163	133	10080
7	Aktywność wędkarzy ^{**)}	17105	193	403	327	18028

¹⁾ Wędkarze łowiący metodą "Nie zabijaj" (złap i puść)

^{**)} Liczba zdarzeń (wędkowań) wynikająca z łącznej liczby wędkarzy z uwzględnieniem ilości odwiedzanych łowisk

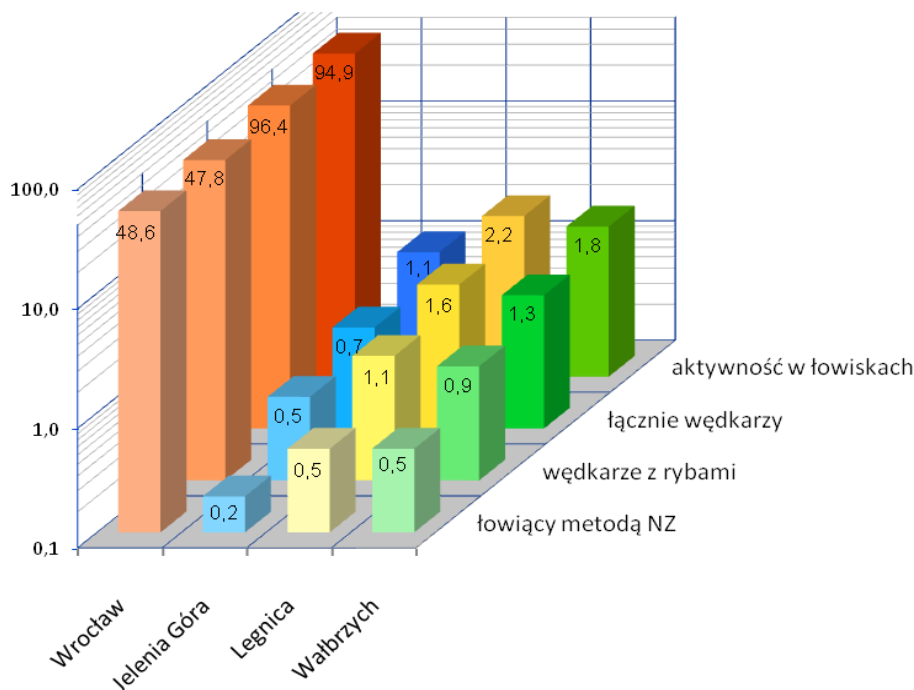

Rys 45 Procentowe oszacowanie ilości i aktywności wrocławskich wędkarzy na dolnośląskich łowiskach odniesione odpowiednio do łącznej liczby wędkarzy (100%) i łącznej aktywności (100%). Wykres wykonano w skali logarytmicznej.



5.3 Wyniki połowów – średnie masy wybranych gatunków ryb na różnych łowiskach¹

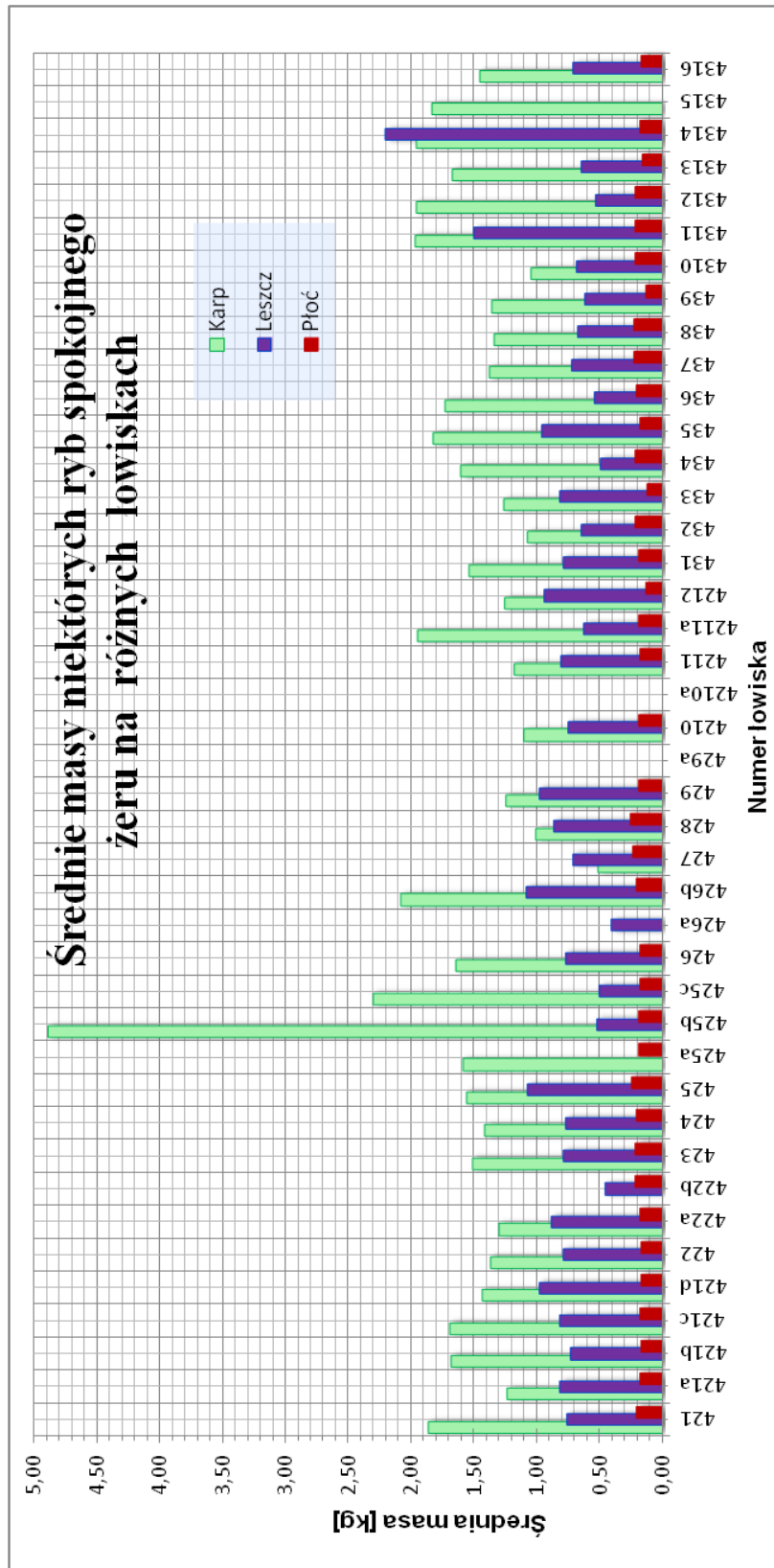

Rys. 46 Średnie masy ryb spokojnego żeru, które łowiono na różnych łowiskach Okręgu PZW we Wrocławiu

¹ Jako kryterium wyboru, które gatunki ryb dla grupy zilustrować na wykresie przyjęto: łączną ilość sztuk i łączną masę poławianego gatunku.



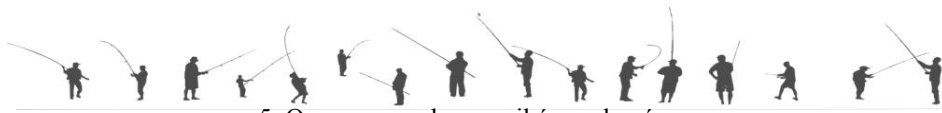

5. Ocena generalna wyników połowów

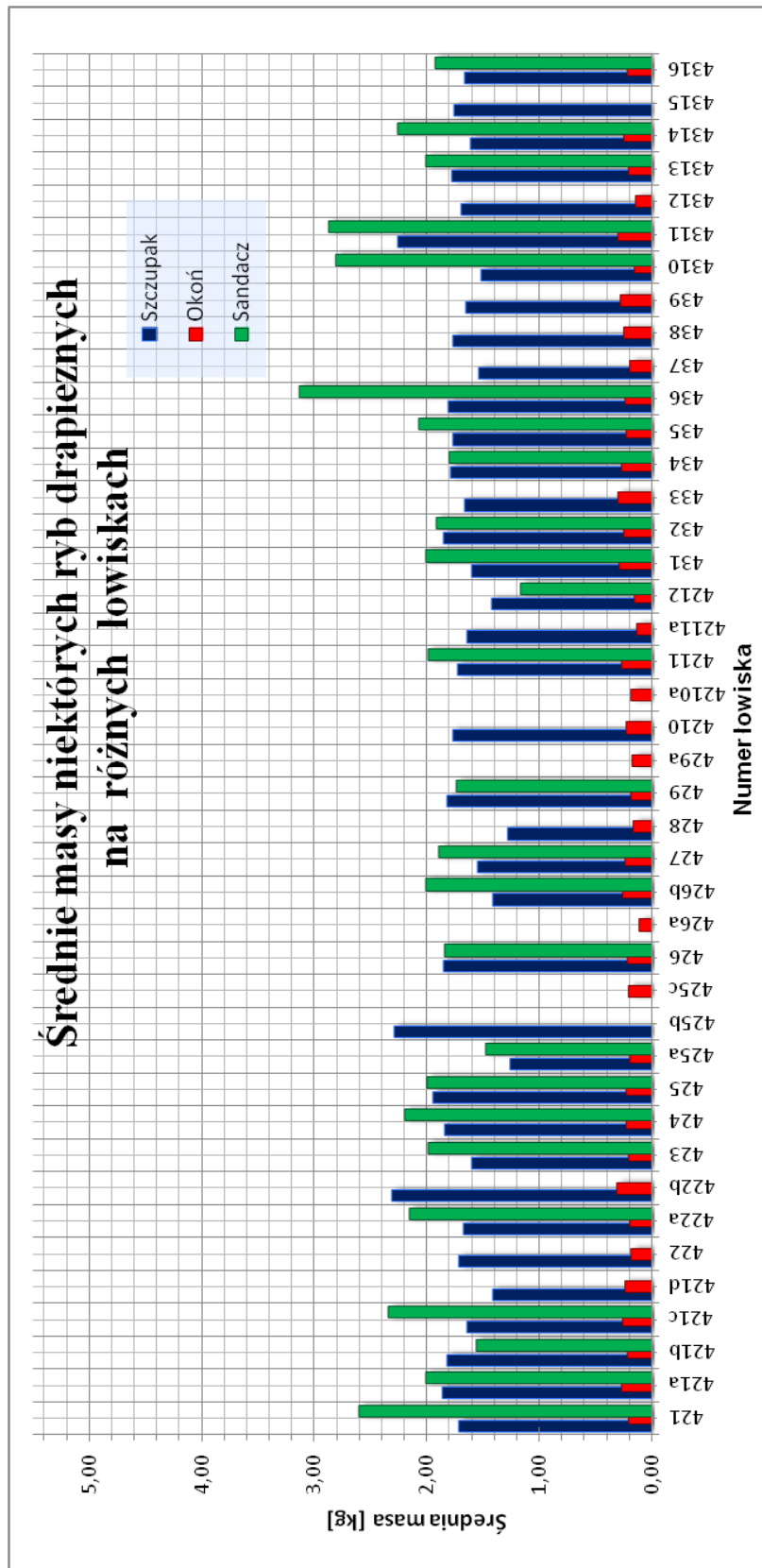

Rys. 47 Średnie masy ryb drapieżnych, które łowiono na różnych łowiskach Okręgu PZW we Wrocławiu

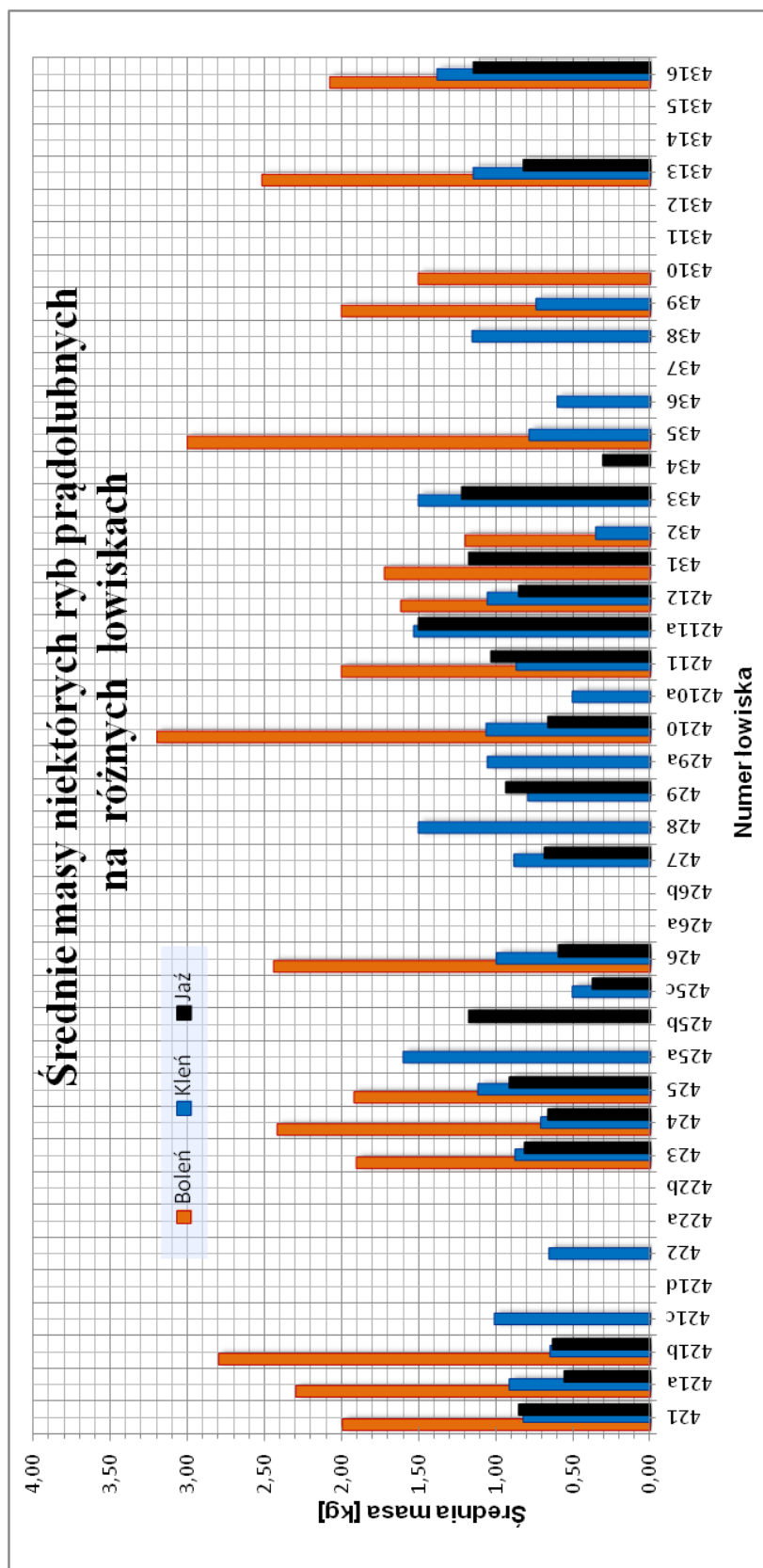

Rys. 48 Średnie masy ryb prądocubnych, które łowiono na różnych łowiskach Okręgu PZW we Wrocławiu



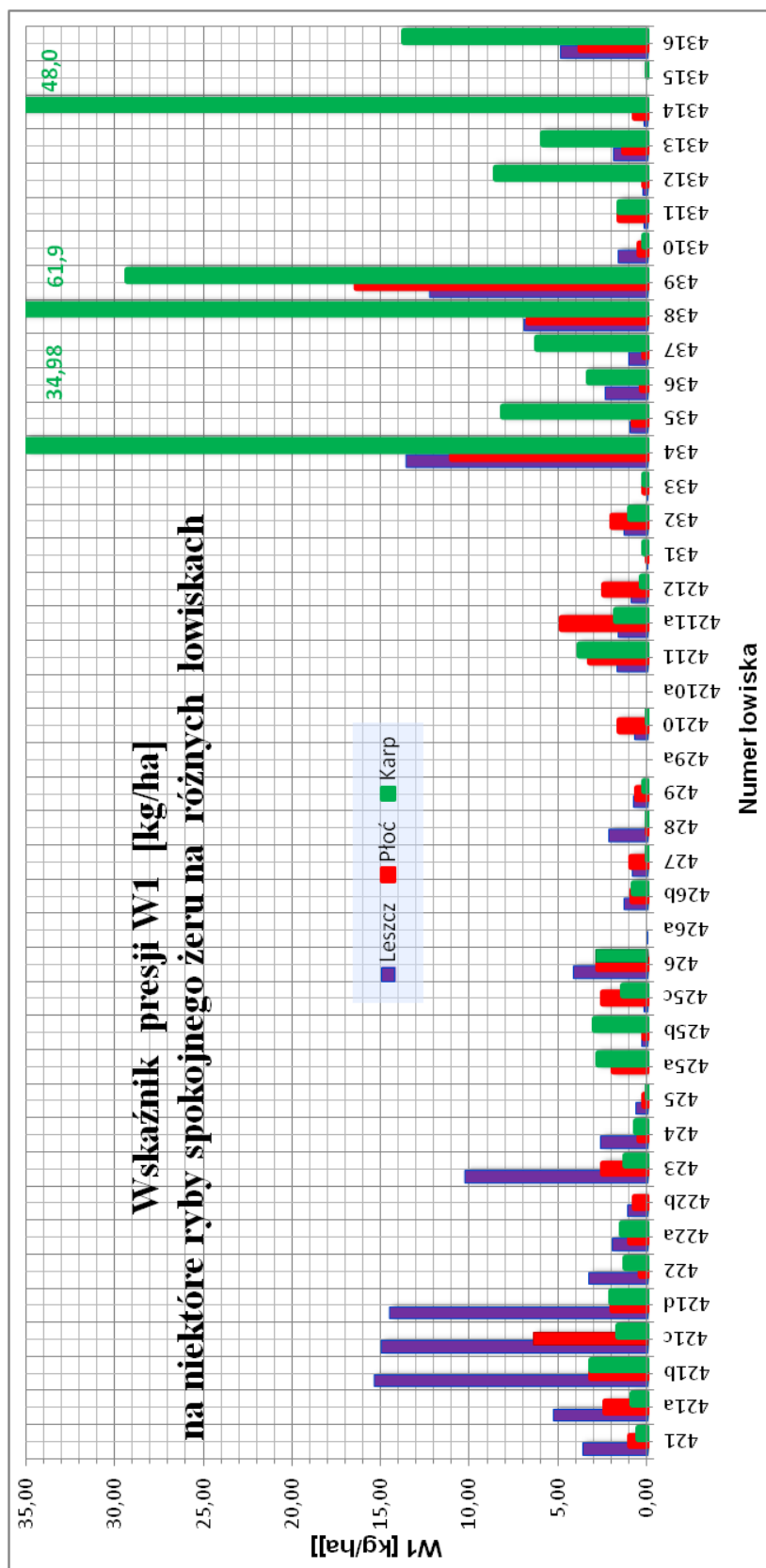

Rys. 50 Presja na łowiska: W1 - masa ryb w kg przypadająca na 1 hektar łowiska





5. Ocena generalna wyników połowów

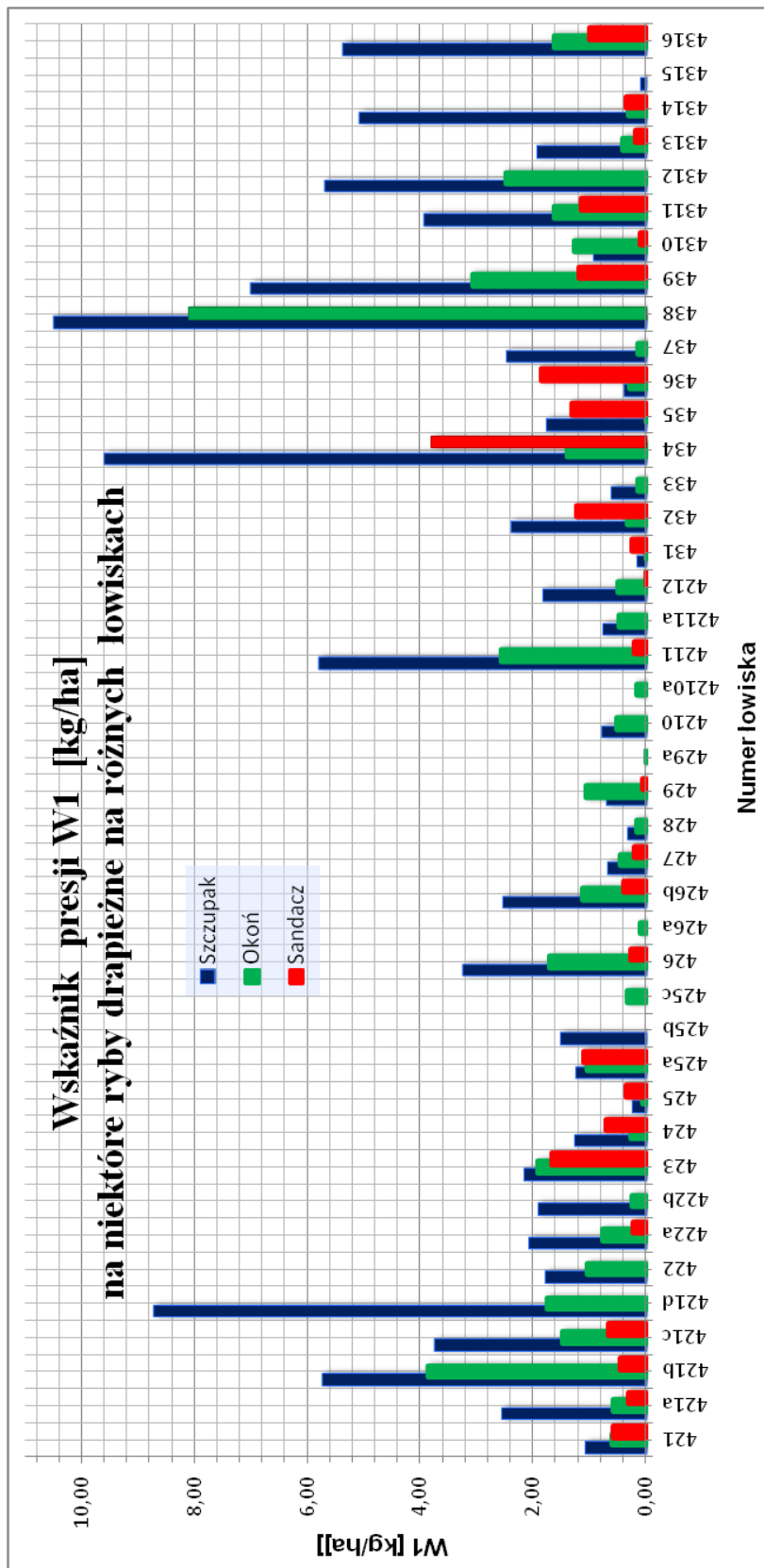

Rys. 51 Presja na łowiska: W1 - masa ryb w kg przypadająca na 1 hektar łowiska

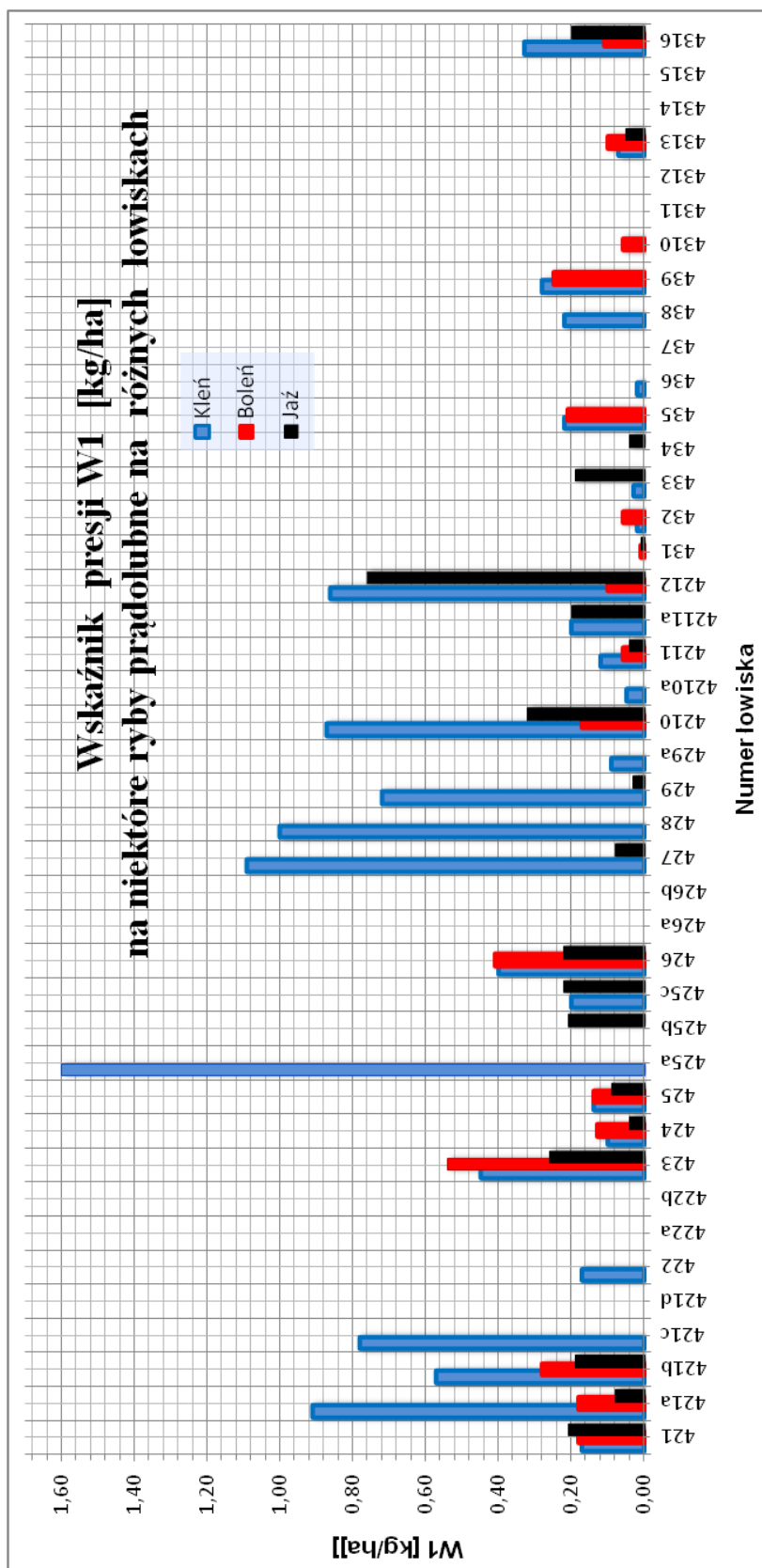

Rys. 52 Presja na łowiska: W1 - masa ryb w kg przypadająca na 1 hektar łowiska

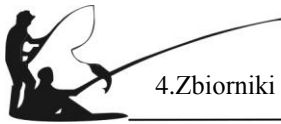

**6. Wyniki połowów wędkarzy z Okręgu PZW we Wrocławiu na wodach dolnośląskich****Łowiska Okręgu PZW w Jeleniej Górze** (łowiska nr : 111 - 117, 131;135;136;1312-1318;1328-1331)**Powierzchnia =1 974,77ha****Wyniki połowów**

Lp	Gatunek	Liczba złowionych ryb [szt.]	% złowionych ryb [%]	Masa [kg]	% masy w połowach	Średnia masa [kg]	Wskaźnik W1 [kg/ha]	Wskaźnik W2 [kg/dzień]
1	Brzana	1	0,4	2,70	2,4	2,70	0,00	0,00
2	Jaź	5	1,8	3,20	2,9	0,64	0,00	0,01
3	Karaś złocisty	1	0,4	0,60	0,5	0,60	0,00	0,00
4	Karp	21	7,6	28,90	26,0	1,38	0,01	0,05
5	Kleń	1	0,4	1,00	0,9	1,00	0,00	0,00
6	Leszcz	104	37,7	40,00	36,0	0,38	0,02	0,06
7	Lin	5	1,8	3,70	3,3	0,74	0,00	0,01
8	Okoń	53	19,2	10,80	9,7	0,20	0,01	0,02
9	Płoc	48	17,4	7,70	6,9	0,16	0,00	0,01
10	Pstrąg potokowy	6	2,2	4,90	4,4	0,82	0,00	0,01
11	Pstrąg tęczowy	3	1,1	2,40	2,2	0,80	0,00	0,00
12	Sumik karłowaty	1	0,4	0,30	0,3	0,30	0,00	0,00
13	Szczupak	3	1,1	2,50	2,3	0,83	0,00	0,00
14	Wzdręga	4	1,4	0,50	0,5	0,13	0,00	0,00
15	Inne (pozostałe)	20	7,2	1,80	1,6	0,09	0,00	0,00
	Łącznie	276	100	111,00	100	0,40	0,06	0,18

Presja na łowiska

Liczba wędkarzy (całkowita)	Liczba wędkarzy (łowiących metodą "Nie Zabijaj")	Liczba dni wędkowania	Wskaźnik N1 [wędkarzy /ha]	Wskaźnik N2 [dni/wędkarza]	Wskaźnik N3 [kg/wędkarza]	Wskaźnik W1 [kg/ha]	Wskaźnik W2 [kg/dzień]
70,00	47,00	629,00	0,04	8,99	4,83	0,06	0,18



A

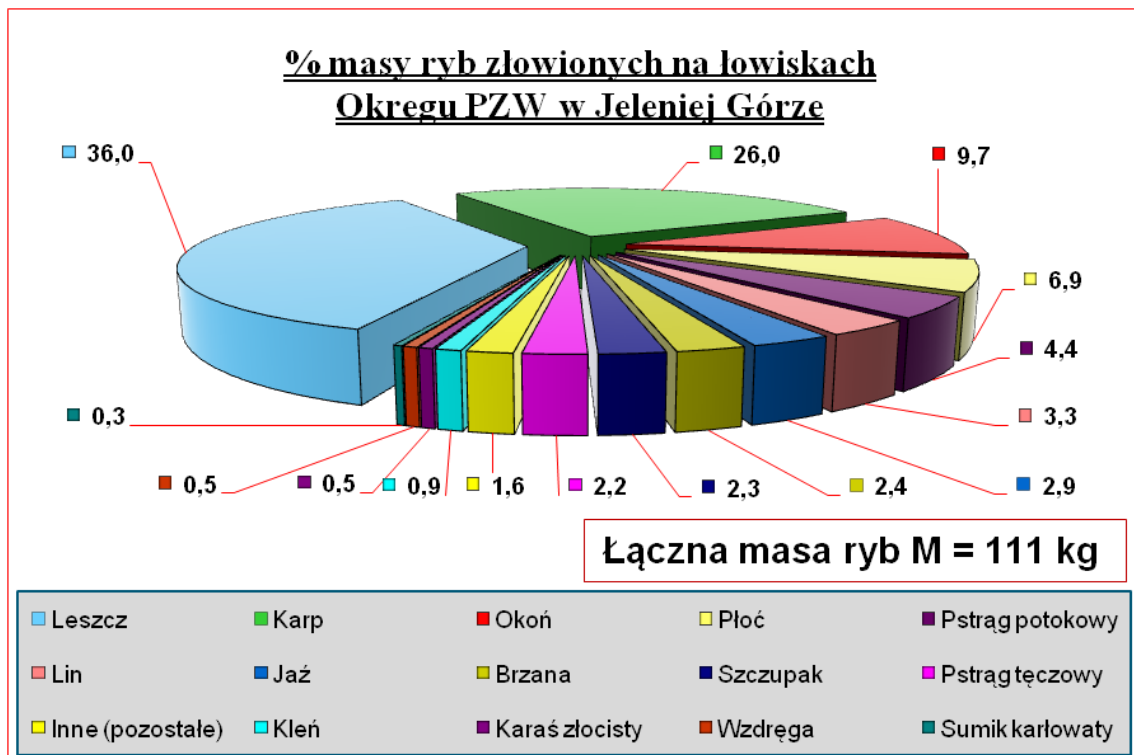

B

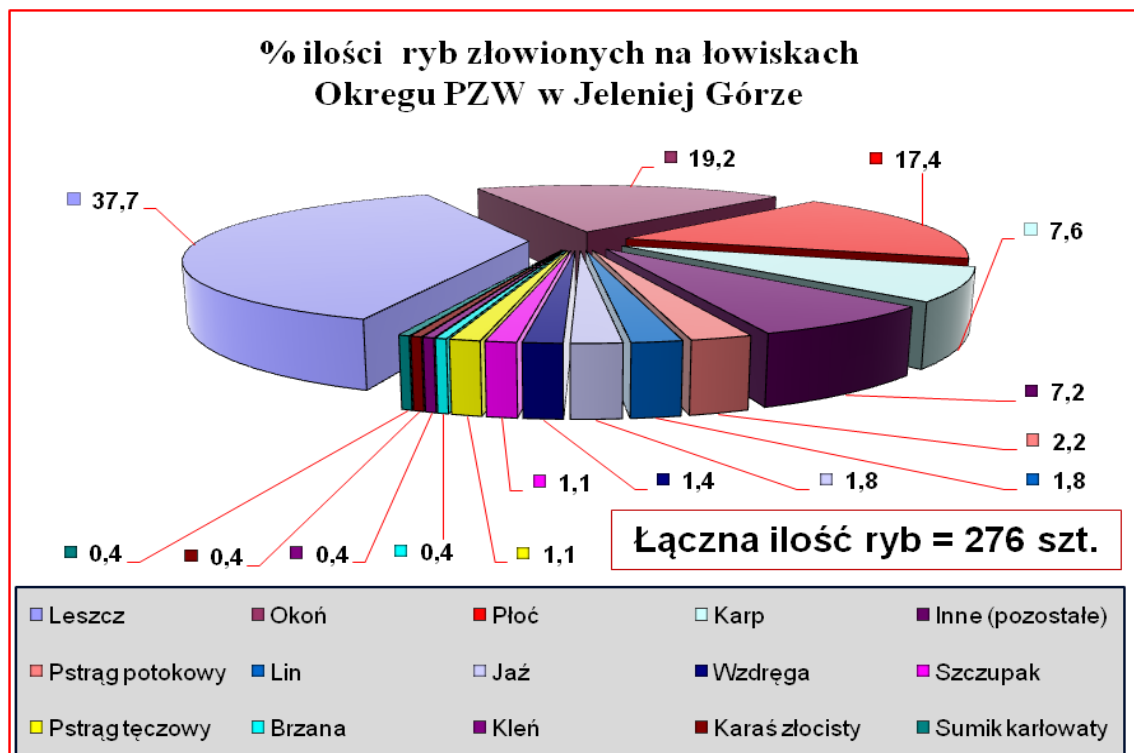

Rys 53 Ilustracja wyników połowów (porządkowanie w kolejności malejącej) opracowana na podstawie: **A**-masy ryb, **B** - ilości ry



Łowiska Okręgu PZW w Legnicy (łowiska nr : 211;212, 221-227, 223, 231-235, , 2322-2324, 2328-2334, 2347,2360)

Powierzchnia = 1 575,26ha

Wyniki połowów

Lp	Gatunek	Liczba złowionych ryb [szt.]	% złowionych ryb [%]	Masa [kg]	% masy w połowach	Średnia masa [kg]	Wskaźnik W1 [kg/ha]	Wskaźnik W2 [kg/dzień]
1	Amur	4	0,7	19,20	4,2	4,80	0,01	0,01
2	Boleń	12	2,0	20,80	4,5	1,73	0,01	0,01
3	Jazgarz	10	1,6	0,30	0,1	0,03	0,00	0,00
4	Jaź	25	4,1	24,60	5,4	0,98	0,02	0,01
5	Karaś złocisty	10	1,6	3,90	0,9	0,39	0,00	0,00
6	Karaś srebrzysty	22	3,6	7,90	1,7	0,36	0,01	0,00
7	Karp	32	5,2	62,60	13,7	1,96	0,04	0,03
8	Kleń	46	7,5	39,75	8,7	0,86	0,03	0,02
9	Krąp	75	12,3	17,00	3,7	0,23	0,01	0,01
10	Leszcz	73	11,9	59,25	12,9	0,81	0,04	0,02
11	Lin	26	4,2	23,30	5,1	0,90	0,01	0,01
12	Lipień	1	0,2	0,50	0,1	0,50	0,00	0,00
13	Miętus	7	1,1	4,40	1,0	0,63	0,00	0,00
14	Okoń	57	9,3	13,30	2,9	0,23	0,01	0,01
15	Płoc	144	23,5	25,80	5,6	0,18	0,02	0,01
16	Pstrąg potokowy	1	0,2	0,40	0,1	0,40	0,00	0,00
17	Sandacz	14	2,3	29,20	6,4	2,09	0,02	0,01
18	Sum	3	0,5	29,00	6,3	9,67	0,02	0,01
19	Sumik karłowaty	1	0,2	0,20	0,0	0,20	0,00	0,00
20	Szczupak	44	7,2	73,70	16,1	1,68	0,05	0,03
21	Węgorz	3	0,5	3,20	0,7	1,07	0,00	0,00
22	Wzdręga	2	0,3	0,20	0,0	0,10	0,00	0,00
	Łącznie	612	100	458,50	100	0,75	0,29	0,19

Presja na łowiska

Liczba wędkarzy (całkowita)	Liczba wędkarzy (łowiących metodą "Nie Zabijaj")	Liczba dni wędkowania	Wskaźnik N1 [wędkarzy / ha]	Wskaźnik N2 [dni/wędkarza]	Wskaźnik N3 [kg/wędkarza]	Wskaźnik W1 [kg/ha]	Wskaźnik W2 [kg/dzień]
163,00	108,00	2376,00	0,10	14,58	8,34	0,29	0,19





A

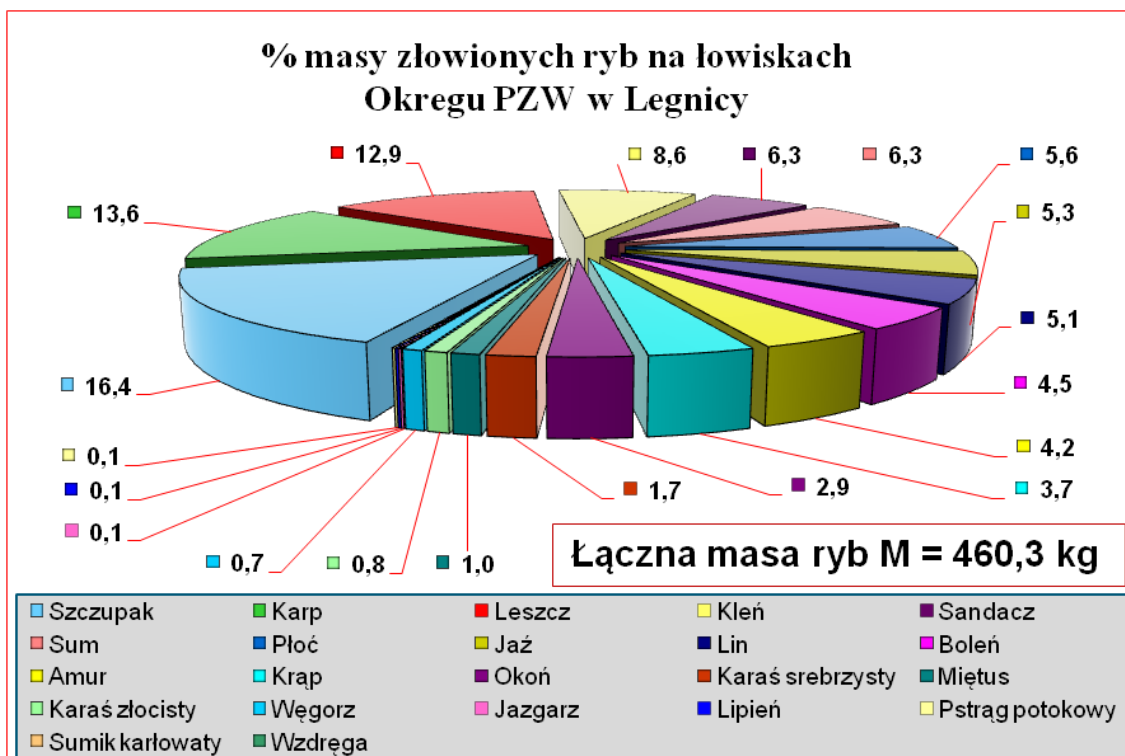

B

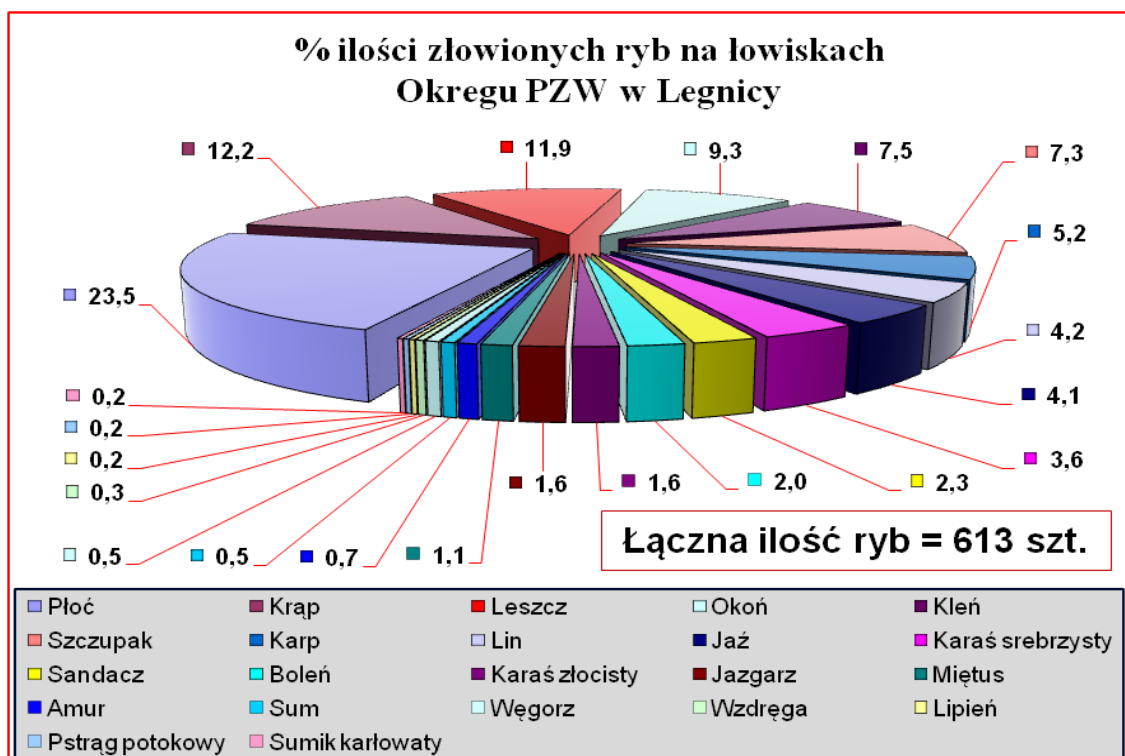

Rys 54 Ilustracja wyników połowów (porządkowanie w kolejności malejącej) opracowana na podstawie: **A**-masy ryb, **B** - ilości ryb

Łowiska Okręgu PZW w Wałbrzychu (łowiska nr : 311- 318, 331-336, 338, 339, 3310)

Powierzchnia = 1 343,0ha

Wyniki Połowów

Lp	Gatunek	Liczba złowionych ryb [szt.]	% złowionych ryb [%]	Masa [kg]	% masy w połowach	Średnia masa [kg]	Wskaźnik W1 [kg/ha]	Wskaźnik W2 [kg/dzień]
1	Amur	3	0,6	17,60	5,0	5,87	0,01	0,01
2	Boleń	2	0,4	3,00	0,9	1,50	0,00	0,00
3	Karaś złocisty	30	5,6	10,10	2,9	0,34	0,01	0,01
4	Karaś srebrzysty	18	3,4	5,70	1,6	0,32	0,00	0,00
5	Karp	59	11,1	106,90	30,5	1,81	0,08	0,07
6	Kleń	2	0,4	3,20	0,9	1,60	0,00	0,00
7	Krąp	3	0,6	1,00	0,3	0,33	0,00	0,00
8	Leszcz	145	27,2	113,60	32,4	0,78	0,08	0,08
9	Lin	7	1,3	3,00	0,9	0,43	0,00	0,00
10	Miętus	7	1,3	1,80	0,5	0,26	0,00	0,00
11	Okoń	16	3,0	3,90	1,1	0,24	0,00	0,00
12	Płoc	165	31,0	26,40	7,5	0,16	0,02	0,02
13	Pstrąg potokowy	21	3,9	9,10	2,6	0,43	0,01	0,01
14	Pstrąg tęczowy	1	0,2	0,50	0,1	0,50	0,00	0,00
15	Sandacz	7	1,3	14,60	4,2	2,09	0,01	0,01
16	Sumik kartowaty	2	0,4	0,60	0,2	0,30	0,00	0,00
17	Szczupak	7	1,3	13,70	3,9	1,96	0,01	0,01
18	Świnka	11	2,1	8,50	2,4	0,77	0,01	0,01
19	Węgorz	5	0,9	3,80	1,1	0,76	0,00	0,00
20	Inne (pozostałe)	22	4,1	3,20	0,9	0,15	0,00	0,00
	Łącznie	533	100	350,20	100	0,66	0,26	0,24

Presja na łowiska

Liczba wędkarzy (całkowita)	Liczba wędkarzy (łowiących metodą "Nie Zabijaj")	Liczba dni wędkowania	Wskaźnik N1 [wędkarzy /ha]	Wskaźnik N2 [dni/wędkarza]	Wskaźnik N3 [kg/wędkarza]	Wskaźnik W1 [kg/ha]	Wskaźnik W2 [kg/dzień]
133,00	87,00	1430,00	0,10	10,75	7,61	0,26	0,24





A

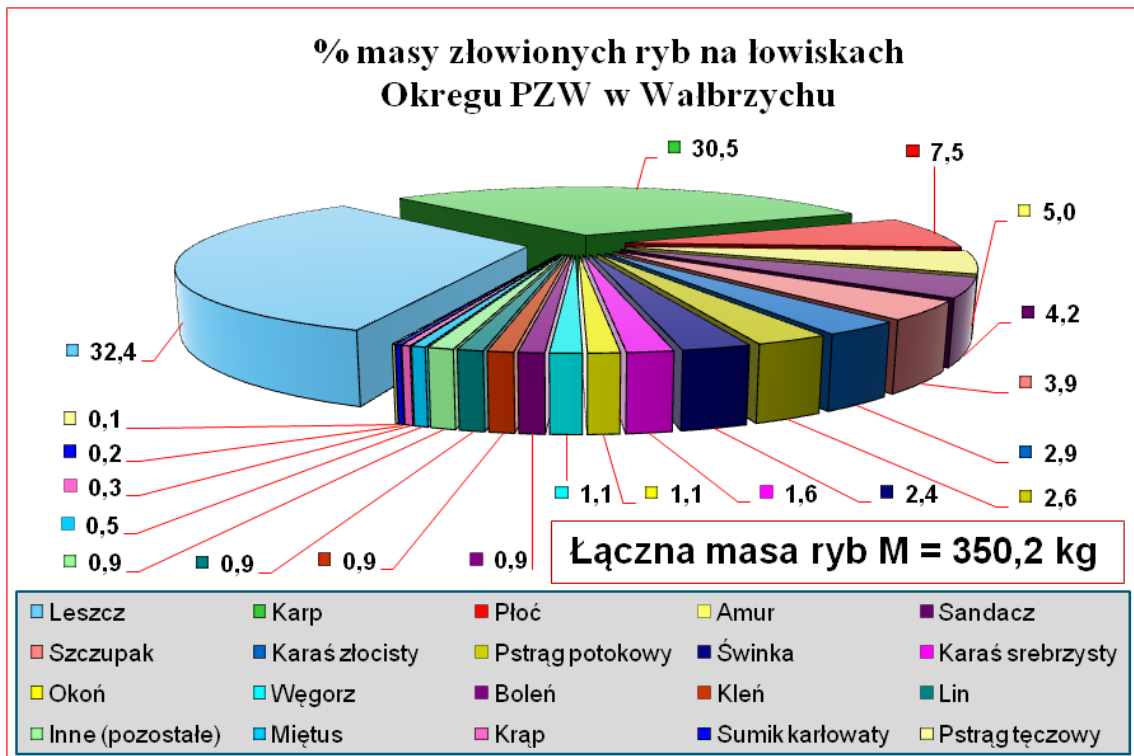

B

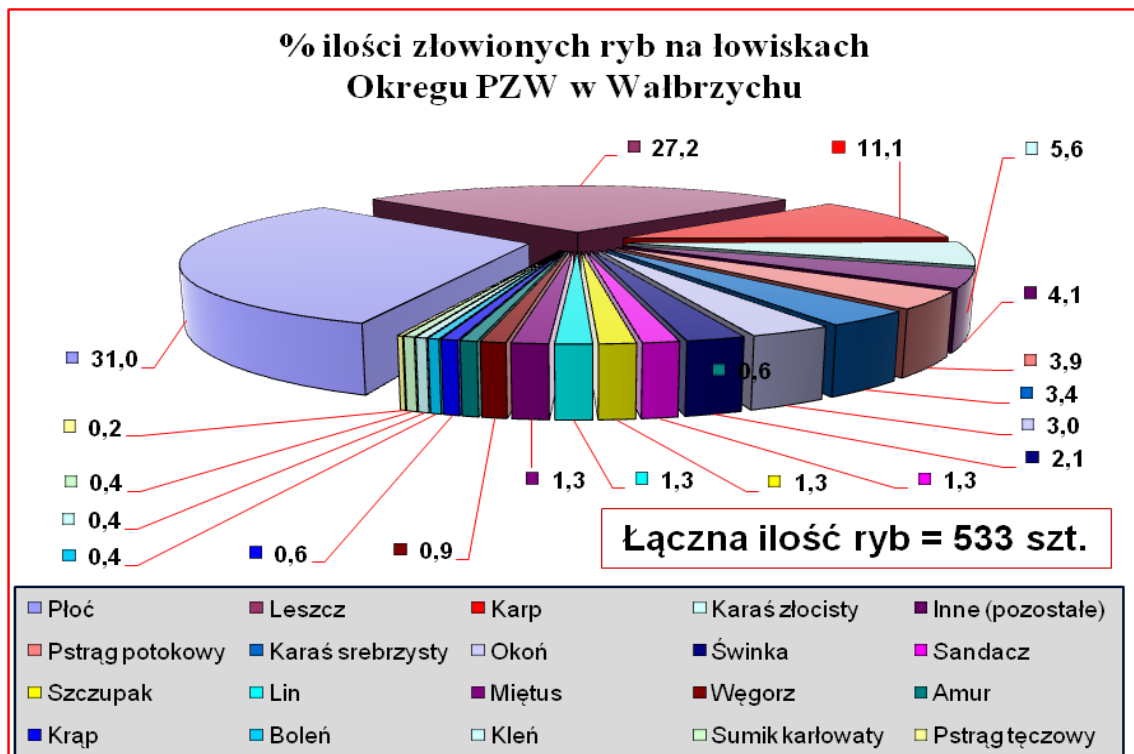

Rys 55 Ilustracja wyników połowów (porządkowanie w kolejności malejącej) opracowana na podstawie: **A**-masy ryb, **B** - ilości ryb